



**REDRESSAGE
DEBOSSELAGE**



MATÉRIEL OUTILLAGE

PINCE A SOYER



OC0025

Modèle équipé d'une tête pivotante pour poinçonner (Ø5mm) et plier (12mm) les tôles avant soudure. Pour tôle 1,4mm maxi.

APPAREIL DE PROTECTION CONTRE LES SURCHARGES 12 ET 24V



Protège les composants électroniques du véhicule contre les pics de tension pour les systèmes 12V et 24V lors d'une intervention de soudure, une découpe plasma ou un démarrage avec booster
Protection par fusible
Protection contre les inversions de polarité
Facile à utiliser : la lumière verte s'allume lorsque l'appareil est branché correctement
Signal visuel et sonore

54020392

CONSUMMABLES

Rivets de soudure

Référence	Dimensions
15050012	Ø5mm 12mm
15050013	Ø5mm 18mm



Etoiles soudure

Référence
15050015

Lot de 100 pièces.
Réf. 04647



Fil spiralé ondulé

Référence | Dimensions
15050016 | 300mm

Paquet de 50 fils
spiraux soudure

Clous

Lot de 100 pièces.
Ø 2,6mm x 50mm.
Réf. 04677

Lot de 100 pièces.
Ø 2mm x 50mm.

Réf. 04676



Référence	Dimension
15050005	Ø2mm
15050010	Ø2.5mm

Boîte de 500 clous de carrossier

Rondelles

Lot de 100 pièces.
Ø 8mm x 16mm.

Réf. 04649



Paquet de 10 rondelles à
crochet droit

Référence
T830802649



Paquet de 10 rondelles à
crochet plié

Référence
T830802651



Electrode pour rondelles

Référence
T830742541



Boîte de 100 rivets lisses

Référence | Dimension
T830802297 | Ø3x3.2mm
T830802298 | Ø3x4.5mm



DEBOSELAGE ACIER DIGITAL PULLER 5500



Système électronique pour la réparation de tôles de métal contrôlée par microprocesseur, conçu pour les applications dans le secteur de la carrosserie. Le tableau numérique, multifonction permet la régulation automatique des paramètres de pointage en fonction de l'outil choisi. Fourni avec pistolet, câble de masse et kit de fixation, extracteur, mandrin et étoiles pour traction

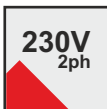

Tension

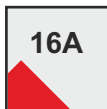

Fusible

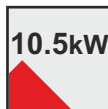

Puissance
absorbée Max



Poids
net.

T830828118

Tension réseau (50/60Hz) : 230V 2ph
Puissance absorbée Max : 11kw
Fusible réseau : 16A
Tension à vide : 5.6V
Dimensions(mm) : 390x260x225
Poids (kg) seul : 21
Référence : T830828118

Réf. 05411



TROLLEY AMERICA
POUR CAR SPOTTER ET PULLER

T830803074



EQUIPEMENT DE REDRESSAGE



T830802657

Barre de traction pour redressage.

DEBOSELEUR A VENTOUSE PAR DEPRESSION



Masse à inertie pour réduire les bosses sans endommager la peinture
 Fourni avec 3 ventouses (75mm / 100mm / 125mm) et un crochet
 Poids : 4,7kg
 Matériau : Acier & plastique
 Masse : 1,22kg
 Entrée d'air : 1/4"

HU44016

EXTRACTEUR A INERTIE



Extracteur à inertie

Référence	Désignation
T830722952	Extracteur
T830722954	Fixation laiton étoile

Réf. 04694



Accessoires

Référence	Nbre de crochets
T830742283	3
T830742089	6
T830742319	8

Accessoires de redressage pour barre de traction ou un extracteur à inertie

Extracteur maxi

Réf. 04697



T830742318 | 10

MALLETTE DE DEBOSELAGE



54006700

MULTIPADS PLATS

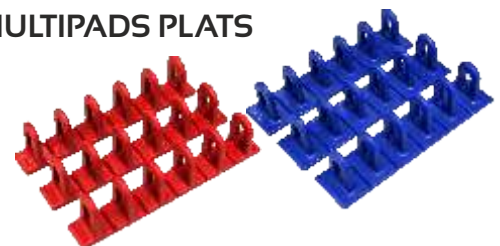

Multipads

Référence	Dimension
54006671	6x36x156mm
54006672	6x22x156mm



Details

Référence	Désignation
54006700	Malette complète
54006702	Pistolet de débosselage
54006703	Masse inertie débosselage
54006705	Sachet de 10 ventouses Ø11
54006706	Sachet de 10 ventouses Ø16
54006707	Sachet de 10 ventouses Ø21
54006708	Sachet de 10 ventouses Ø26
54006709	Sachet de 10 ventouses Ø32
54006720	Pistolet à colle
54006722	Sachet de 15 bâtons de colle
54006710	Paquet de 12 pastilles





COFFRET VÉRIN HYDRAULIQUE

Le kit vérin hydraulique est un nouvel outil polyvalent, il est composé d'une pompe hydraulique et d'un vérin. Structure compact, fonctionnement simple, utilisation facile et pratique. en total sécurité. Démontage rapide.



SHH105

Capacité : 4T
Hauteur min. (mm) : 270
Hauteur Tirage (mm) : 120
Poids net (kg) : 17
Référence : SHH105



SHH110

Capacité : 10T
Hauteur min. (mm) : 380
Hauteur Tirage (mm) : 150
Poids net (kg) : 31
Référence : SHH110



VÉRIN HYDRAULIQUE

Capacité : 10T
Dimensions : 2900x1600mm
Angle : 2x45°
Poids net (kg) : 230kg
Référence : RCRGS100



RCRGS100

Facile à déplacer grâce à ses roues en plastique résistantes à l'huile et aux acides. Vérin hydraulique pousseur de 8" 10 t. Avec bras inclinable à 45° de chaque côté. La pompe manuelle peut être contrôlée de façon précise, ce qui permet également son utilisation pour de petits redressages ou même des redressages délicats. La pompe est un complément idéal pour cet outil : elle permet de gagner du temps et de minimiser l'effort manuel

VÉRIN POUSSEUR



Vérin pousseur Force de poussée 4 t / 10 t. Course 10 mm. Hauteur minimum 42 mm. Longueur minimum 83 mm. Largeur 58 mm. Filetage du vérin 1/4". Adaptable avec pompe.

RCHRD10F

POMPE HYDROPNEUMATIQUE



Pompe hydropneumatique. Fonctionnelle et facile à utiliser, avec la main ou le pied. Pompe puissante et silencieuse à une vitesse. Pression hydraulique maximum 700 bars. Contenance d'huile 0,7 L, longueur du tuyau hydraulique haute pression 1,5 m.

RCPHP10

VÉRIN TIREUR



Puissance de traction 5 t, course du piston 156 mm. Filetage sur vérin 1/4 ». Longueur maximum 665 mm (avec crochets)

RCHRZ

VÉRIN POUSSEUR

Vérin pousseur. Puissance de poussée 10 t. Course hydraulique 50 mm. Longueur minimum 130 mm. Filetage du vérin 1/4". Adaptable avec pompe.



RCHRD10K

MASSE A INERTIE CROCHET DE TRACTION 6+3kg



Masse à inertie avec crochet
Référence | Dimension | Poids
M433438 | 960x118x112mm | 13.2kg





PINCE DE TRACTION

Un sens de traction

1

Longueur totale : 225mm
 Largeur totale : 85mm
 Hauteur totale : 70mm
 Hauteur de la pince : 22mm
 Largeur de la pince : 40mm
 Boulons / vis : M16x70
 Poids : 1.8kg

RC101



PINCE DE TRACTION

Crochet de fixation rapide

Longueur totale : 260mm
 Largeur totale : 65mm
 Hauteur totale : 80mm
 Hauteur de la pince : 25mm
 Largeur de la pince : 30mm
 Boulons / vis : M14x68
 Poids : 1.6kg

RC301



PINCE DE TRACTION

Deux sens de traction

1

Longueur totale : 220mm
 Largeur totale : 120mm
 Hauteur totale : 45mm
 Hauteur de la pince : 25mm
 Largeur de la pince : 43mm
 Boulons / vis : M16x70
 Poids : 1.8kg

RC101N



PINCE DE TRACTION

Un sens de traction

Longueur totale : 180mm
 Largeur totale : 180mm
 Hauteur totale : 45mm
 Hauteur de la pince : 15mm
 Largeur de la pince : 45mm
 Boulons / vis : -
 Poids : 2.4kg

Rc402



PINCE DE TRACTION

Un sens de traction

3

Longueur totale : 240mm
 Largeur totale : 125mm
 Hauteur totale : 45mm
 Hauteur de la pince : 15mm
 Largeur de la pince : 35mm
 Boulons / vis : M14x120
 Poids : 2.0kg

Rc102



PINCE DE TRACTION

Un sens de traction

2

Longueur totale : 180mm
 Largeur totale : 120mm
 Hauteur totale : 70mm
 Hauteur de la pince : 15mm
 Largeur de la pince : 120mm
 Boulons / vis : M14x68
 Poids : 2.3kg

Rc601



PINCE DE TRACTION

Un sens de traction

4

Longueur totale : 230mm
 Largeur totale : 90mm
 Hauteur totale : 35mm
 Hauteur de la pince : 15mm
 Largeur de la pince : 35mm
 Boulons / vis : M14x110
 Poids : 2.0kg

RC102N



PINCE DE TRACTION

Deux sens de traction

2

Longueur totale : 180mm
 Largeur totale : 120mm
 Hauteur totale : 150mm
 Hauteur de la pince : 15mm
 Largeur de la pince : 120mm
 Boulons / vis : M14x68
 Poids : 2.7kg

RC601N

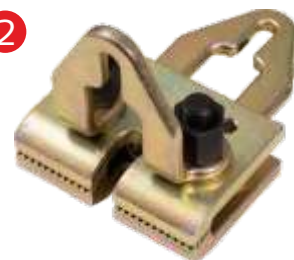

PINCE DE TRACTION

Deux sens de traction

4

Longueur totale : 240mm
 Largeur totale : 155mm
 Hauteur totale : 40mm
 Hauteur de la pince : 15mm
 Largeur de la pince : 35mm
 Boulons / vis : M14x110
 Poids : 2.1kg

RC102NN



PINCE DE TRACTION

Raccourcisseur de chaîne

Longueur totale : 200mm
 Largeur totale : 65mm
 Hauteur totale : 65mm
 Hauteur de la pince : -
 Largeur de la pince : -
 Boulons / vis : -
 Poids : 1.3kg

Rc901



KITS VIS

Kits vis

Référence

RC8951011076
 RC8951011074
 RC8951011077
 RC8951011078

Pour modèle

1
 2
 3
 4





**AMENAGEMENTS
VU ET
ACCESSOIRES**



MOBILIER

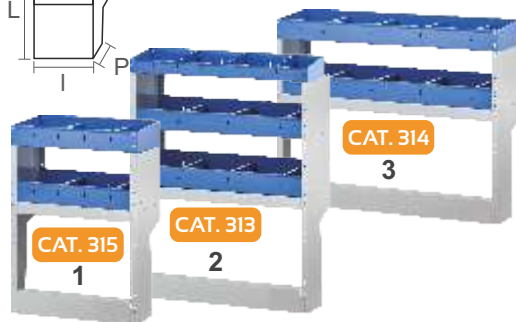
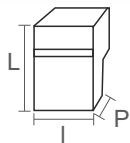

▶ - 2 étagères
- 4 séparateurs en alu
- 2 côtés profilés
Dimensions (LxlxP) : 834 x507x360mm
Poids : 16kg
1 - AMO10027315

- 3 étagères
- 9 séparateurs en alu
- 2 côtés profilés
Dimensions (LxlxP) : 1066 x760x360mm
Poids : 25kg
2 - AMO10027313

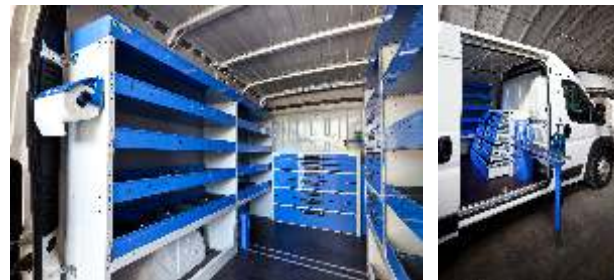

▶ - 2 tiroirs H 100 + 1 H 200
- 2 séparateurs / tiroirs
- 2 valises H 66 avec 23 bacs en plastique
Dimensions (LxlxP) : 986 x1014x360mm
Poids : 59kg

AMO10027301
CAT. 301



▶ - 2 tiroirs H 100 + 1 H 200
- 2 séparateurs / tiroirs
- 1 valise H 66 avec 23 bacs en plastique
- 1 valise H 100 avec 39 bacs en plastique
- 1 valise H 130 vide
Dimensions (LxlxP) : 1307 x1014x360mm
Poids : 68kg

AMO10027302
CAT. 302



▶ - 3 étagères
- 12 séparateurs en alu
Dimensions (LxlxP) : 1076 x1014x360mm
Poids : 37.5kg

AMO10027303
CAT. 303



▶ - 2 tiroirs H 100 + 1 H 200
- 2 séparateurs / tiroirs
- 1 valise H 66 avec 23 bacs en plastique
- 1 valise H 100 avec 39 bacs en plastique
- 1 valise H 130 vide
Dimensions (LxlxP) : 1549 x1521 x360mm
Poids : 94kg

AMO10027306
CAT. 306



▶ - 2 tiroirs H 100 L 440
- 2 tiroirs H 100 L 715
- 1 tiroir H 200 L 715
- 2 séparateurs / tiroirs
- 2 valises H 66 avec 23 bacs en plastique
Dimensions (LxlxP) : 1227 x1521 x360mm
Poids : 98kg

AMO10027305
CAT. 305



▶ 5 étagères
14 bacs à emporter
8 séparateurs en alu
Dimensions (LxlxP) : 1549 x1014 x360mm
Poids : 41kg

AMO10027304
CAT. 304



DIALANN

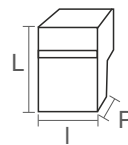

- ▶ - 2 tiroirs H 100
- 2 séparateurs / tiroirs
- 2 valises H 66 avec 23 bacs en plastique
- Dimensions (LxlxP) :** 1307 x1268x360mm
- Poids :** 78kg
- AMO10027307**

CAT. 307



- ▶ - 2 tiroirs H 100 L 715
- 2 séparateurs / tiroirs
- 1 valises H 66 avec 23 bacs en plastique
- 1 valises H 100 avec 39 bacs en plastique
- 1 valises H 130 vide
- Dimensions (LxlxP) :** 986 x1268x360mm
- Poids :** 67kg
- AMO10027308**

CAT. 308



- ▶ - 2 tiroirs H + 1 H 200
- 2 séparateurs / tiroirs
- 2 valises H 66 avec 23 bacs en plastique
- 2 coté profilés
- Dimensions (LxlxP) :** 986 x1014x360mm
- Poids :** 58kg
- AMO10027312**

CAT. 312



- ▶ - 5 étagères
- 21 bacs à emporter
- 12 séparateurs en alu
- Dimensions (LxlxP) :** 1549 x1521x360mm
- Poids :** 94kg
- AMO10027309**

CAT. 309



- ▶ - 3 étagères
- 12 séparateurs en alu
- 2 cotés profilés
- Dimensions (LxlxP) :** 1076 x1014x360mm
- Poids :** 59kg
- AMO10027311**

CAT. 311

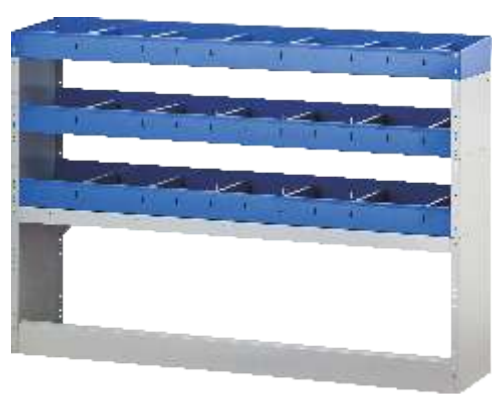

- ▶ - 3 étagères
- 18 séparateurs en alu
- Dimensions (LxlxP) :** 1076 x1521x360mm
- Poids :** 50kg
- AMO10027310**

CAT. 310

PROTECTION ANTIVOL / AERATEUR



ANTIVOL BLOQUE ROUE



L'antivol bloque roue est conçu pour les véhicules et les caravanes avec des pneus mesurant 22,5 cm de large, et ayant un diamètre compris entre 53 et 66 cm. Il dispose d'une serrure haute sécurité, qui est livrée avec 2 clés. De plus, cet antivol dispose d'une double sécurité. Il empêche toute manœuvre. Il empêche également tout risque de dévissage des boulons de la roue.

54800010

ANTIVOL ROUE DE CAMION



Antivol roue de camion. Ø roue 980mm à 1080mm. Largeur de pneus 31,5 à 38,5. Pour pneumatique 315 80 R 22,50 à 385 80 R 22,5. S'adapte sur les roues simples ou jumelées. Verrouillage par serrure cylindre européen. rangement facile à plat (le double bras jaune se replie).

54800011

ARMAD LOCK.



Système de verrouillage qui sécurise les portes arrière et latérale de votre véhicule. Robuste et léger, le cylindre-poussoir comprend un verrou de haute sécurité qui protège votre véhicule ainsi que son contenu.

AGBO17093280

CADENAS ANTI-EFFRACTION



Le dispositif est un ensemble cadenas + porte-cadenas haute sécurité à l'esthétisme et à la conception avancée destiné à sécuriser les portes de véhicule utilitaire. Facile à installer.

AGSVF22VTV22075010

AÉRATIONS



AÉRATION DE TOIT OU DE CÔTÉ



Cette aération de toit ou de côté en plastique noir et de faible épaisseur est compatible avec une galerie. Dimensions pour fixation de l'aérateur : 76x216mm. Dimensions : 205x355x50mm

AGBO80833215.10V



AÉRATEUR DE TOIT

Aérateur rotatif en ABS blanc avec diffuseur air réglable.

AGDEC10400

Attache capot

Longueur 120 mm.

Réf. 17210



Tapis caoutchouc + moquette

4 pièces.
75x50 cm.
46x45 cm.

Réf. 09730



Housse 100 % polyester

Noir. Taille universelle. Compatible airbags latéraux.

Réf. 09610



Mini compresseur 12v

Pression 3,5 bar
3 à 5 minutes par roue
Lampe à LED
3 adaptateurs inclus
Poids : 4 kg
Dimensions : 220x100x75 cm Câble électrique 3m avec prise allume cigare.



Kit de sécurité

Triangle + gilet fluo taille XL. Normes européennes. Livré en sac zippé.

Réf. 16481



85050044 Triangle de présignalisation pliable et gilet de sécurité avec étui

D'AUTRES MODÈLES
SUR DEMANDE

Kit caméra de recul

Ecran couleur LCD 7", haute résolution
 Mise en marche automatique du moniteur dès que l'on enclenche la marche arrière (même lorsque l'écran est éteint)
 Large champs de vision : 108°
 Vision nocturne
 Ecran anti-reflet
 Facile à monter et à ajuster
 Télécommande IR
 IP67 connections étanches
 Sortie audio
 Adaptable sur grands ou petits véhicules.
 Câble de raccordement 15m
 Type : TFT LCD
 Vidéo : 2ème caméra en option,
 Commutateur V1/V2
 Mode : NTSC (ou PAL)

	Réf. 17141	Réf. 17143
Voltage	12V	12/24V



Livree complète :

- 1 Écran LCD 7"
- 1 Caméra
- 1 Câble de connexion
- 1 Câble longueur 15M
- 1 Télécommande

Câble seul

Lg 15m

	Réf. 17158
Emballage	Film plastique

Caméra seule

Angle de vision de la caméra : 108°.
 Vision nocturne.



	Réf. 17145
Emballage	Boite carton

DE NOMBREUSES SOLUTIONS
DISPONIBLES
NOUS CONSULTER



Couppelles incassables

305x205mm
 Fixation Ø 16-32mm



Réf. 17477

Couppelles incassables

205x150mm
 Fixation Ø 10-32mm



Réf. 17478

Couppelles incassables

380x180mm
 Fixation Ø 16-32mm



Réf. 17482

Couppelle rétroviseur

Dim : 185 x 380 mm
 Réversible
 Fixation Ø 16-20 mm
 Universel pour camions



Réf. 19049

	Réf. 17477	Réf. 17478	Réf. 17482
Emballage	Boite carton	Boite carton	Boite carton

	Réf. 19049
Emballage	carte



RAMPE

Jeu de 2 rampes aluminium pliables

Pliables en 2 parties. 680kg 2220 x 280mm 13,2kg

Réf. 15196

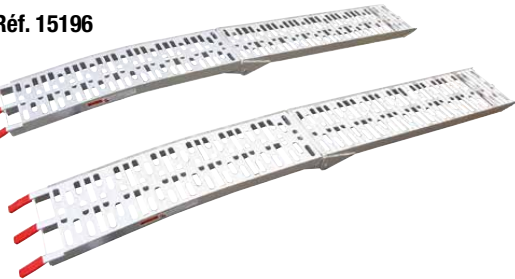

Jeu de 2 rampes aluminium

Très légères



Réf. 15195	Réf. 15194
Le jeu de 2 rampes	Le jeu de 2 rampes
400kg	1000kg
6,6kg	15,2kg
1500 x 210 x 35mm	2000 x 260 x 70mm

Treuil de traction électrique 12V 1300kg

Réf. 15243



Treuil de traction électrique 4x4 12V 4300kg charge roulante

Réf. 15245



RAMPE DE CHARGEMENT



Pliable

Poignées

Rampe en aluminium. Modèle large permettant de charger un véhicule avec une seule rampe. Capacité : 400kg. Surface fermée avec grande capacité. Surface antidérapante. Légère et pliable. Facile à transporter et à installer. Grande résistance à la rupture = capacité x 1,5. Avec un cran de sûreté pour éviter le glissement.

Capacité (kg) :	400	400	400
Pliable :	Oui	Oui	Oui
Longueur (mm) :	2000	2000	2000
Largeur profil al (mm) :	651	851	1051
Largeur interne (mm) :	600	800	1000
Nombre :	1	1	1
Poids (kg) :	23	27	34
Réf. :	T754751910	T754752000	T754752010

RAMPE DE LEVAGE

54715221



Capacité 1T par rampe. H. maxi 200mm. Largeur 210mm. Par paire.

**D'AUTRES RAMPES
SUR DEMANDE**





Tire câble manuel horizontal

Force 1500kg (CE)
Lg mini/maxi entre crochets :
70mm/1,90m
Double cliquet
Poids : 7.2kg

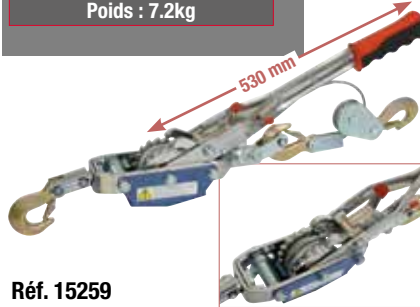

Réf. 15259

Tire câble manuel de traction

Livré complet avec câble longueur 20m. 1600kg.

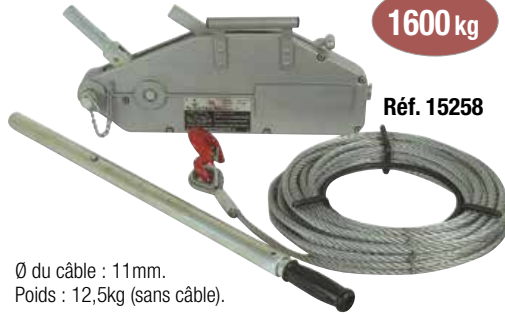

Réf. 15258

Ø du câble : 11mm.
Poids : 12,5kg (sans câble).

Chaine de remorquage 3T 5m



Réf. 18500

Treuil freiné avec enrouleur automatique

Avec dispositif de freinage automatique et enrouleur automatique.
Capot plastique côté engrenage. Sans câble, sans sangle.

	Réf. 18057
Nombre de vitesse	1
Démultiplication	3,50:1
Force de travail	450kg
Poids	4kg

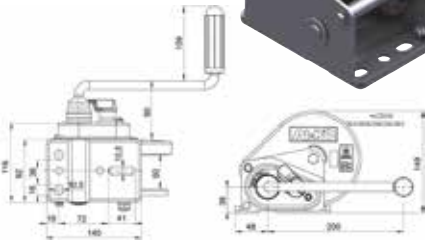

Barre de remorquage

Section carrée - Pour véhicules de tourisme
Montage simple et rapide - Système télescopique
Arrimage par crochets séparés - Capacité de traction 2,5T
Longueur 1,80m
Poids : 4,4kg

2,5 T

Réf. 15201

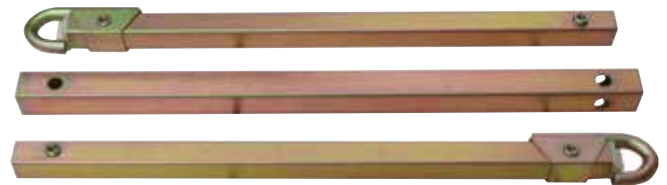

Antivol de remorque

Pose facile.
Deux hauteurs de verrouillage.
Livré avec cadenas 45 mm.
S'adapte sur les têtes d'attelage standard Ø 50mm.
Livré sans tête d'attelage.



Réf. 16553

Commande de freinage avec semelle en V

Corps d'attache te timon galvanisé.
Lever de freins avec assistance gaz et recul automatique.

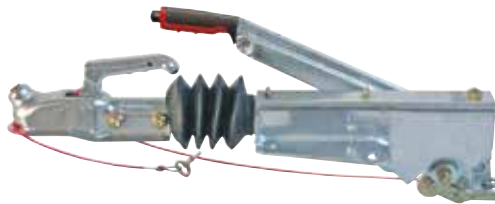

Fardier sans feu, hauteur 180mm

85040900



BRISÉ VITRE

Marteau brise vitre avec coupe ceinture
85042300



Tête d'attelage pour remorque freinée

Pour boule Ø 50mm.
1500kg.



Réf. 17691

Dimension timon	rond Ø45mm
Poids	1,35 kg

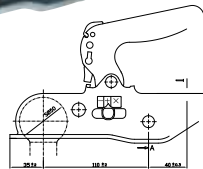

CALE DE ROUE

Version polyéthylène (ADR)
Longueur 284mm
Largeur 194mm
Hauteur 344mm
Cale et support vendus séparément.



85043666	Cale seule
85043667	Support seul



Roue jockey

500kg

La solution idéale pour les grosses remorques.
Roulements à billes.

Réf. 18029

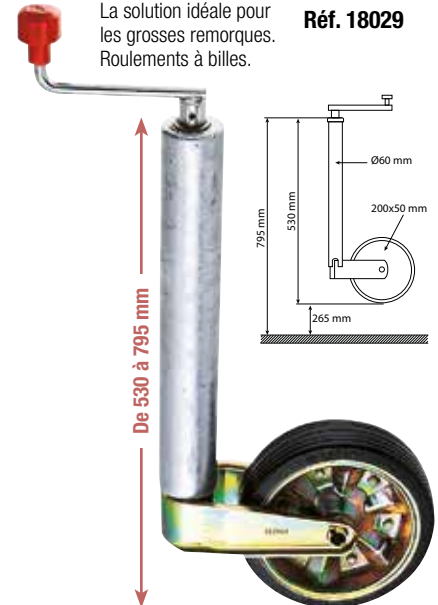

De 530 à 795 mm

Rotule col de cygne 3,5T

Boule Ø 50 mm.

Réf. 16551

