

**ELECTRICITE
ET ECLAIRAGE
12-24V**

COSSES PLATES FEMELLES



Référence	Largeur	B	F	L	D	d1
40200242	2.80mm	3.2mm	6.4mm	18.5mm	4.3mm	1.7mm
40200243	4.80mm	5mm	6.5mm	19mm	4.3mm	1.7mm
40200241	6.35mm	6.6mm	7.9mm	21mm	4.3mm	1.7mm
40200256	4.80mm	5mm	6.5mm	19mm	5mm	2.3mm
40200258	6.35mm	6.6mm	7.9mm	21mm	5mm	2.3mm
40200260	6.35mm	6.6mm	7.9mm	23.5mm	6.5mm	3.4mm
40200262	9.50mm	9.9mm	12.5mm	28.5mm	6.5mm	3.4mm

Rouge	2,8 x 0,5mm	0,5 à 1mm ²	Réf. 16878.10
Rouge	6,3 x 0,8mm	0,5 à 1mm ²	Réf. 16818.10
Bleu	2,8 x 0,5 mm	1 à 2,5mm ²	Réf. 16989.10
Bleu	4,8x0,8 mm	1 à 2,5mm ²	Réf. 16820.10
Bleu	6,3 x 0,8mm	1 à 2,5 mm ²	Réf. 16822.10
Jaune	9,5 x 1,1mm	2,5 à 6 mm ²	Réf. 16983.10
Jaune	6,3x0,8mm	2,5 à 6mm ²	Réf. 16824.10

COSSES PLATES MÂLES



Référence	Largeur	B	F	L	D	d1
40200249	2.80mm	2.8mm	7.8mm	20.5mm	4.3mm	1.7mm
40200247	4.80mm	4.8mm	7.8mm	20.5mm	4.3mm	1.7mm
40200248	6.35mm	6.4mm	7.8mm	21.2mm	4.3mm	1.7mm
40200245	4.80mm	4.8mm	7.8mm	20.5mm	5mm	2.3mm
40200244	6.35mm	6.4mm	7.8mm	21.2mm	5mm	2.3mm
40200269	6.35mm	6.4mm	7.8mm	23.7mm	6.5mm	3.4mm

Couleur	Dimensions	Section câble	
Rouge	2.8 x 0.5mm	0,25 à 1mm ²	Réf. 16880.10
Rouge	4.8 x 0.8mm	0,25 à 1mm ²	Réf. 16881.10
Rouge	6,3 x 0,8mm	0,25 à 1mm ²	Réf. 16826.10
Bleu	4.8 x 0.8mm	1 à 2,5mm ²	Réf. 16885.10
Bleu	6,3 x 0,8 mm	1 à 2,5mm ²	Réf. 16828.10
Jaune	6,3 x 0,8 mm	2,5 à 6mm ²	Réf. 16830.10

COSSES PLATES MIXTES

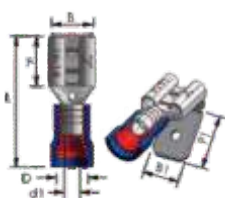

Référence	Largeur (B) (B1)	F	L	F1	D	d1
40200263	6.35mm	8mm	21mm	8.2mm	4.3mm	1.7mm
40200264	6.35mm	8mm	21mm	8.2mm	5mm	2,3mm
40200265	6.35mm	8mm	23,5mm	8.2mm	6.5mm	3.4mm

Bleu	6,3 x 0,8mm	1 à 2,5mm ²	Réf. 16856.10
------	-------------	------------------------	----------------------

COSSES PLATES ISOLÉES FEMELLES



Référence	Largeur	B	F	L	D	d1
40200237	6.35mm	6.6mm	7.9mm	21.5mm	4.3mm	1.7mm
40200238	6.35mm	6.6mm	7.9mm	21.5mm	5mm	2.3mm
40200239	6.35mm	6.6mm	7.9mm	24.5mm	6.5mm	3.4mm

Rouge	6,3 x 0,8mm	0,25 à 1mm ²	Réf. 16832.10
Bleu	6,3 x 0,8mm	1 à 2,5mm ²	Réf. 16834.10
Jaune	6,3 x 0,8mm	2,5 à 6mm ²	Réf. 16836.10

COSSES CYLINDRIQUES FEMELLES



Référence	Diamètre(B)	F	L	E	D	d1
40200230	Ø4mm	9mm	22,5mm	11mm	4,3mm	1,7mm
40200227	Ø4mm	9mm	22,5mm	11mm	5mm	2,3mm
40200228	Ø5mm	9mm	22,5mm	11mm	5mm	2,3mm
40200229	Ø5mm	9mm	25mm	13mm	6,5mm	3,4mm

Rouge	M4	0,5 à 1mm ²	Réf. 16844.10
Bleu	M4	1 à 2,5mm ²	Réf. 16846.10
Jaune	M5	4 à 6mm ²	Réf. 16848.10

COSSES CYLINDRIQUES MÂLES



Référence	Diamètre(B)	F	L	E	D	d1
40200236	Ø4mm	8.5mm	21mm	10mm	4,3mm	1,7mm
40200231	Ø4mm	8.5mm	21mm	10mm	5mm	2,3mm
40200232	Ø5mm	8.5mm	21mm	10mm	5mm	2,3mm
40200233	Ø5mm	8.5mm	23.5mm	13mm	6,5mm	3,4mm

Rouge	M4	0,5 à 1mm ²	Réf. 16838.10
Bleu	M4	1 à 2,5mm ²	Réf. 16840.10
Jaune	M5	4 à 6mm ²	Réf. 16842.10

PROLONGATEURS

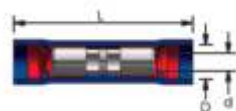

Référence	L	d	D
40200254	26.0mm	1.7mm	4.5mm
40200250	26.0mm	2.3mm	5.0mm
40200255	30.0mm	3.4mm	6.8mm

Rouge	0,5 à 1mm ²	Réf. 16850.10	Réf. 16850.100
Bleu	1 à 2,5mm ²	Réf. 16852.10	Réf. 16852.100
Jaune	4 à 6mm ²	Réf. 16854.10	Réf. 16854.50

COSSES PLATES ÉTANCHES MÂLES



Référence	Largeur	B	F	L	D	d1
40200271	6.35mm	6.4mm	7.9mm	23.5mm	4.2mm	1.7mm
40200272	6.35mm	6.4mm	7.9mm	23.5mm	4.9mm	2.3mm
40200273	6.35mm	6.4mm	7.9mm	27mm	6.5mm	3.4mm

COSSES PLATES ÉTANCHES FEMELLES



Référence	Largeur	B	F	L	D	d1
40200270	6.35mm	6.6mm	7.9mm	22mm	4.2mm	1.7mm
40200274	6.35mm	6.6mm	7.9mm	22mm	4.9mm	2.3mm
40200275	6.35mm	6.6mm	7.9mm	24.5mm	6.5mm	3.4mm

■ Ø 0.25 à 1m²
 ■ Ø 1 à 2.5m²
 ■ Ø 2.5 à 6m²

COSSES EMBOUTS



Référence	B	F	L	E	D	d1
40204001	1.9mm	12.5mm	22.5mm	10.0mm	4.5mm	1.7mm
40204002	1.9mm	12.5mm	22.5mm	10.0mm	5.0mm	2.3mm
40204003	2.8mm	13.7mm	26.2mm	13.0mm	6.8mm	3.4mm

COSSES DRAPEAU

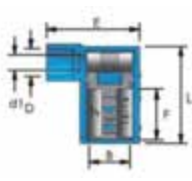

Référence	Largeur (B)	F	L	E	D	d1
40200240	6.35mm	7.9mm	16.1mm	15.0mm	5.0mm	2.3mm

COSSES BORNES

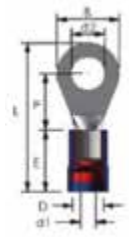

Référence	Diamètre (d2)	B	L	F	D	d1
40200205	Ø3mm	6.0mm	19.0mm	6.0mm	4.5mm	1.6mm
40200206	Ø4mm	8.0mm	21.0mm	7.0mm	4.5mm	1.6mm
40200191	Ø5mm	10.0mm	23.0mm	8.0mm	4.5mm	1.6mm
40200207	Ø6mm	11.0mm	25.5mm	10.0mm	4.5mm	1.6mm
40200192	Ø8mm	14.0mm	28.0mm	11.0mm	4.5mm	1.6mm
40200193	Ø10mm	18.0mm	32.0mm	13.0mm	4.5mm	1.6mm
40200209	Ø3mm	6.0mm	19.0mm	6.0mm	5.0mm	2.3mm
40200208	Ø4mm	8.0mm	21.0mm	7.0mm	5.0mm	2.3mm
40200210	Ø5mm	10.0mm	24.0mm	9.0mm	5.0mm	2.3mm
40200212	Ø6mm	11.0mm	26.5mm	11.0mm	5.0mm	2.3mm
40200214	Ø8mm	14.0mm	29.0mm	12.0mm	5.0mm	2.3mm
40200216	Ø10mm	18.0mm	32.0mm	13.0mm	5.0mm	2.3mm
40200218	Ø4mm	8.0mm	25.0mm	8.0mm	6.8mm	3.6mm
40200219	Ø5mm	10.0mm	27.0mm	9.0mm	6.8mm	3.6mm
40200220	Ø6mm	11.0mm	28.5mm	10.0mm	6.8mm	3.6mm
40200222	Ø8mm	14.0mm	33.0mm	13.0mm	6.8mm	3.6mm
40200224	Ø10mm	18.0mm	37.0mm	15.0mm	6.8mm	3.6mm
40200226	Ø12mm	19.0mm	43.0mm	20.5mm	6.8mm	3.6mm
Rouge	M5	0,5 à 1mm ²	Réf. 16800.10			Réf. 16800.100
Rouge	M6	0,5 à 1mm ²				Réf. 16803.100
Bleu	M5	1 à 2,5mm ²	Réf. 16804.10			Réf. 16804.100
Bleu	M6	1 à 2,5mm ²	Réf. 16806.10			Réf. 16806.100
Bleu	M8	1 à 2,5mm ²	Réf. 16808.10			Réf. 16808.100
Jaune	M6	1 à 2,5mm ²	Réf. 16810.10	Réf. 16810.50		
Jaune	M8	4 à 6mm ²	Réf. 16812.10	Réf. 16812.50		
Jaune	M10	4 à 6mm ²	Réf. 16814.10	Réf. 16814.50		

COSSES FOURCHES



Référence	Largeur (d2)	B	L	F	D	d1
40200160	M3	8.5mm	21.0mm	6.3mm	4.5mm	1.7mm
40200161	M4	8.0mm	21.0mm	7.0mm	4.5mm	1.7mm
40200162	M5	9.5mm	21.0mm	7.0mm	4.5mm	1.7mm
40200163	M6	12.0mm	27.2mm	11.0mm	4.5mm	1.7mm
40200164	M3	6.4mm	21.0mm	6.3mm	5.0mm	2.3mm
40200165	M4	6.4mm	21.0mm	6.3mm	5.0mm	2.3mm
40200166	M5	8.5mm	22.0mm	7.3mm	5.0mm	2.3mm
40200167	M6	9.5mm	22.0mm	7.3mm	5.0mm	2.3mm
40200168	M3	7.2mm	25.7mm	7.5mm	6.8mm	3.4mm
40200169	M4	8.5mm	25.7mm	7.5mm	6.8mm	3.4mm
40200170	M5	9.5mm	25.7mm	7.5mm	6.8mm	3.4mm
40200171	M6	9.5mm	25.7mm	7.5mm	6.8mm	3.4mm
40200172	M8	13.5mm	30.5mm	10.5mm	6.8mm	3.4mm

MANCHONS THERMO A SOUDER



Manchons

Référence	Volume	L	
40200125	0.3/0.8mm ²	26mm	
40200130	0.8/2mm ²	42mm	■
40200135	2/4mm ²	42mm	■
40200140	4/6mm ²	42mm	■

Blanc	1,7mm	0,25 à 0,5mm ²	Réf. 02745.10	Réf. 02745.50
Rouge	2,7mm	0,5 à 1mm ²	Réf. 02746.10	Réf. 02746.50
Bleu	4,5mm	1,5 à 2,5mm ²	Réf. 02747.10	Réf. 02747.50
Jaune	6mm	4 à 6mm ²	Réf. 02748.10	Réf. 02748.50

REDUCTEURS THERMO A SOUDER



Reducteur

Référence	ØA	L	
40200123	4.5	40mm	■
40200124	4.5	40mm	■

MANCHONS THERMO HQ A SOUDER



Manchons HQ

Référence	ØA	L	
40200127	1.7	26mm	
40200132	2.7	30mm	■
40200137	4.5	35mm	■
40200126	6.0	40mm	■

RoHS

Trioflux

PLATES MÂLES



Cosses thermo

Référence	Largeur	B	F	L	D	d1	
40200108	4.8mm	4.8mm	-	30mm	4.8mm	1.6mm	■
40200107	6.3mm	6.3mm	-	30mm	4.8mm	1.6mm	■
40200113	4.8mm	4.8mm	-	30mm	5.8mm	2.2mm	■
40200114	6.3mm	6.3mm	-	30mm	5.8mm	2.2mm	■
40200101	4.8mm	4.8mm	-	32mm	6.8mm	3.4mm	■
40200102	6.3mm	6.3mm	-	32mm	6.8mm	3.4mm	■

COSSES THERMO PLATES FEMELLES

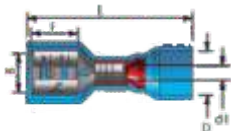

Cosses thermo

Référence	Largeur	B	F	L	D	d1	
40200105	4.8mm	5.2mm	-	30mm	4.8mm	1.6mm	■
40200106	6.3mm	6.6mm	-	30mm	4.8mm	1.6mm	■
40200109	4.8mm	5.2mm	-	30mm	5.8mm	2.2mm	■
40200108	6.3mm	6.6mm	-	30mm	5.8mm	2.2mm	■
40200111	4.8mm	5.2mm	-	32mm	6.8mm	3.4mm	■
40200112	6.3mm	6.6mm	-	32mm	6.8mm	3.4mm	■

CONNECTEURS AUTO DENUDANTS PORTE FUSIBLES

Tension électrique max : 600 volts
Température max : 75°C



Référence	B	H	L	
40200174	22.0mm	12mm	34.0mm	■
40200175	22.0mm	12mm	34.0mm	■

CONNECTEURS AUTO DENUDANTS DÉVIATION

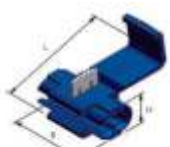

Référence	B	H	L	
40200202	19.5mm	7.5mm	26.0mm	■
40200204	19.5mm	7.5mm	26.0mm	■
40200203	20.8mm	10.0mm	32.8mm	■

Bleu	1 à 2,5mm ²	Réf. 16748.10	Réf. 16748.50
------	------------------------	---------------	---------------

MANCHONS THERMO

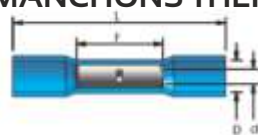

Référence	Fils	F	L	D	d	
40200116	0.2/0.5mm ²	12mm	24mm	2.1mm	1.2mm	■
40200118	0.5/1.5mm ²	15mm	37mm	4.5mm	1.6mm	■
40200120	1.5mm/2.5mm ²	15mm	37mm	5.5mm	2.3mm	■
40200122	4/6mm ²	15mm	41mm	6.5mm	3.6mm	■

Rouge	1,25mm	0,5 à 1mm ²	Réf. 02711.10	Réf. 02711.50
Bleu	2mm	1,5 à 2,5mm ²	Réf. 02712.10	Réf. 02712.50
Jaune	5,5mm	4 à 6mm ²	Réf. 02713.10	Réf. 02713.50

BORNES

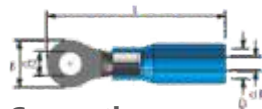

Cosses thermo

Référence	Largeur	B	L	D	d1	
40200146	Ø4mm	8mm	26mm	4.5mm	1.7mm	■
40200147	Ø6mm	11.6mm	31.5mm	4.5mm	1.7mm	■
40200148	Ø6mm	12mm	33.5mm	5.5mm	2.3mm	■
40200150	Ø8mm	12mm	33.5mm	5.5mm	2.3mm	■
40200152	Ø8.5mm	15mm	39mm	6.8mm	3.4mm	■
40200153	Ø10.5mm	15mm	42mm	6.8mm	3.4mm	■

Rouge	M4	0,5 à 1mm ²	Réf. 02714.10	Réf. 02714.50
Rouge	M5	0,5 à 1mm ²	Réf. 02715.10	Réf. 02715.50
Rouge	M6	0,5 à 1mm ²	Réf. 02716.10	Réf. 02716.50
Bleu	M4	1,5 à 2,5mm ²	Réf. 02717.10	Réf. 02717.50
Bleu	M5	1,5 à 2,5mm ²	Réf. 02718.10	Réf. 02718.50
Bleu	M6	1,5 à 2,5mm ²	Réf. 02719.10	Réf. 02719.50
Bleu	M8	1,5 à 2,5mm ²	Réf. 02720.10	Réf. 02720.50
Jaune	M5	4 à 6mm ²	Réf. 02727.10	Réf. 02727.50
Jaune	M6	4 à 6mm ²	Réf. 02721.10	Réf. 02721.50
Jaune	M8	4 à 6mm ²	Réf. 02722.10	Réf. 02722.50
Jaune	M10	4 à 6mm ²	Réf. 02723.10	Réf. 02723.50

Rouge	M4	0,5 à 1mm ²	Réf. 02714.10	Réf. 02714.50
Rouge	M5	0,5 à 1mm ²	Réf. 02715.10	Réf. 02715.50
Rouge	M6	0,5 à 1mm ²	Réf. 02716.10	Réf. 02716.50
Bleu	M4	1,5 à 2,5mm ²	Réf. 02717.10	Réf. 02717.50
Bleu	M5	1,5 à 2,5mm ²	Réf. 02718.10	Réf. 02718.50
Bleu	M6	1,5 à 2,5mm ²	Réf. 02719.10	Réf. 02719.50
Bleu	M8	1,5 à 2,5mm ²	Réf. 02720.10	Réf. 02720.50
Jaune	M5	4 à 6mm ²	Réf. 02727.10	Réf. 02727.50
Jaune	M6	4 à 6mm ²	Réf. 02721.10	Réf. 02721.50
Jaune	M8	4 à 6mm ²	Réf. 02722.10	Réf. 02722.50
Jaune	M10	4 à 6mm ²	Réf. 02723.10	Réf. 02723.50

Rouge	M4	0,5 à 1mm ²	Réf. 02724.10	Réf. 02724.50
Bleu	M5	1,5 à 2,5mm ²	Réf. 02725.10	Réf. 02725.50
Jaune	M5	4 à 6mm ²	Réf. 02726.10	Réf. 02726.50



DOMINOS BARRETTES



Dominos barrettes

Référence	Diamètre
40200769	2.5mm ²
40200770	4mm ²
40200772	6mm ²
40200774	10mm ²
40200775	16mm ²
40200776	25mm ²



CONNECTEURS EASY LINK



Connecteurs

Référence	Diamètre	Fils
40201515	0.75 à 2.5mm ²	1 fil / 1fil
40201516	0.75 à 2.5mm ²	1 fil / 2fils



La borne WAGO est la première à fonctionner avec du fil rigide et du fil souple. Les sections supportées sont : 0.2mm² - 4mm² pour fil souple / multibrins et 0.08mm² - 2.5mm² pour fil rigide - 32A/400V

Connecteurs WAGO

Référence	Désignation	Visuel
40201510	3 fils	1
40201511	5 fils	2
40201512	2 fils	3

CONNECTEURS PUSH IN FIL SOUPLE OU RIGIDE



Connecteurs

Référence	Diamètre	Fils
40201501	1.0 à 2.5mm ²	2
40201502	1.0 à 2.5mm ²	3
40201503	1.0 à 2.5mm ²	4
40201504	1.0 à 2.5mm ²	5
40201505	1.0 à 2.5mm ²	8
40201506	0.5 à 1.5mm ²	3
40201507	0.5 à 1.5mm ²	5
40201508	0.5 à 1.5mm ²	8



EMBOUTS DE CÂBLAGE BOÎTE DE DERIVATION TRANSPORT



Embout

Référence	Câble
40204011	0.75mm ²
40204012	1.00mm ²
40204013	1.50mm ²
40204014	2.50mm ²
40204015	4.00mm ²
40204016	6.00mm ²
40204017	10.00mm ²
40204018	16.00mm ²



Référence	Nbre connexions
40230300	16
40230301	6

MAINTENANCE INDUSTRIE BÂTIMENT

FILS RIGIDES BÂTIMENT



Fils de couleur rouges, bleus, jaunes/verts ou noirs pour éclairage et prises à usage courant. Gaine extérieure en PVC de couleur bleu. Le fil de câblage H07VR et H07VU permettent l'équipement d'installations domestiques, des circuits locaux d'habitation, de logements, bureaux et plus spécialement pour le câblage de tableaux ou d'appareils électriques.

1.5mm²
100m

Référence
40201380
40201381
40201382
40201383
40201384
40201385
40201386
40201387
40201388

2.5mm²
100m

Référence
40201390
40201391
40201392
40201393
40201394
40201395
40201396
40201397
40201398

PINCE A DENUDER



TMB499-7T

TCP55

CÂBLE MULTICONDUCTEUR INDUSTRIEL INDUSTRIEL



Câble multiconducteurs industriels. Usage intensif intérieur comme extérieur. Grande souplesse, bonne résistance au pliage et torsion.

Souple 3 fils

Référence	Section	Longueur
40201366	1.5mm ²	50m
40201367	2.5mm ²	100m

Souple 4 fils

Référence	Section	Longueur
40201371	1.5mm ²	50m
40201372	2.5mm ²	50m
40201373	2.5mm ²	100m

Souple 5 fils

Référence	Section	Longueur
40201374	1.5mm ²	50m
40201375	2.5mm ²	50m
40201377	6mm ²	50m



Câble multiconducteurs industriels. Couramment utilisés pour la distribution d'énergie dans les domaines industrielles.

BÂTIMENT

Rigide 3 fils

Référence	Section	Longueur
40210005	1.5mm ²	50m
40210010	2.5mm ²	50m
40210011	2.5mm ²	100m
40210015	2.5mm ²	50m

Rigide 5 fils

Référence	Section	Longueur
40210025	1.5mm ²	50m
40210027	2.5mm ²	50m
40210029	6mm ²	50m

Réf. 15204 Coffret pince à cosses

- Assortiment de 90 cosses.
- Pour fil électrique de 0,25 à 1mm² :
5 manchons
8 cosses à oeil Ø intérieur 5mm
4 cosses plates femelles
4 cosses plates mâles
- Pour fil électrique de 1 à 2,5mm² :
5 manchons
5 cosses plates femelles
5 cosses plates mâles
8 cosses plates en "U"
- 8 cosses à oeil Ø intérieur 6mm
8 cosses à oeil Ø intérieur 5mm
10 cosses à oeil Ø intérieur 3mm
- Pour fil électrique de 2,5 à 5mm² :
5 cosses plates en "U"
- 8 cosses à oeil Ø intérieur 6mm
7 cosses à oeil Ø intérieur 5mm



Assortiment 105 cosses isolées assorties

- Pour fil électrique de 0,5 à 1,5 mm²
Manchon 10 pcs
Cosse plate mâle - 6,35x0,8 mm 5 pcs
Cosse plate femelle - 6,35x0,8 mm 5 pcs
Cosse à oeil - Ø int. 3,7mm 5 pcs
Cosse à oeil - Ø int. 5,3mm 5 pcs
Cosse fourche - Ø 5,3mm 5 pcs
- Pour fil électrique de 1,5 à 2,5 mm²
Manchon 10 pcs
Cosse plate mâle - 6,35x0,8 mm 5 pcs
Cosse plate femelle - 6,35x0,8 mm 5 pcs
Cosse à oeil - Ø int. 3,7mm 5 pcs
Cosse à oeil - Ø int. 5,3mm 5 pcs
Cosse fourche - Ø 5,3mm 5 pcs
- Pour fil électrique de 4 à 6 mm²
Manchon 10 pcs
Cosse plate mâle - 6,35x0,8 mm 5pcs
Cosse plate femelle - 6,35x0,8 mm 5pcs
Cosse à oeil - Ø int. 5,3mm 5pcs
Cosse à oeil - Ø int. 6,4mm 5pcs
Cosse fourche - Ø 5,3mm 5pcs

Réf. 16816



Assortiment 180 cosses isolées

- Pour fil électrique de 0,5 à 1,5 mm²
Manchon 10 pcs
Cosse plate mâle - 6,35x0,8 mm 10 pcs
Cosse plate femelle - 6,35x0,8 mm 10 pcs
Cosse à oeil - Ø int. 3,7mm 10 pcs
Cosse à oeil - Ø int. 5,3mm 10 pcs
Cosse fourche - Ø 5,3mm 10 pcs
- Pour fil électrique de 1,5 à 2,5 mm²
Manchon 10 pcs
Cosse plate mâle - 6,35x0,8 mm 10 pcs
Cosse plate femelle - 6,35x0,8 mm 10 pcs
Cosse à oeil - Ø int. 3,7mm 10 pcs
Cosse à oeil - Ø int. 5,3mm 10 pcs
Cosse fourche - Ø 5,3mm 10 pcs
- Pour fil électrique de 4 à 6 mm²
Manchon 10 pcs
Cosse plate mâle - 6,35x0,8 mm 10pcs
Cosse plate femelle - 6,35x0,8 mm 10 pcs
Cosse à oeil - Ø int. 5,3mm 10 pcs
Cosse à oeil - Ø int. 6,4mm 10 pcs
Cosse fourche - Ø 5,3mm 10 pcs

Réf. 16802



Assortiment de 280 cosses

Simple sertissage.

- Pour fil électrique de 0,25 à 1 mm² :
cosse ronde mâle section Ø 4mm (20 pcs)
cosse ronde femelle section Ø 4mm (15 pcs)
cosse plate mâle 6,3mm (20 pcs)
cosse plate femelle 6,3mm (20 pcs)
cosse plate femelle 2,8mm (30 pcs)
cosse plate femelle 4,8mm (35 pcs)
- Pour fil électrique de 1 à 2,5 mm² :
cosse ronde mâle section Ø 5mm (15 pcs)
cosse ronde femelle section Ø 5mm (15 pcs)
cosse plate mâle 6,3mm (15 pcs)
cosse plate femelle 6,3mm (25 pcs)
cosse plate femelle 4,8mm (20 pcs)
- Pour fil électrique de 2,5 à 6 mm² :
cosse ronde mâle section Ø 5mm (10 pcs)
cosse ronde femelle section Ø 5mm (10 pcs)
cosse plate mâle 6,3mm (15 pcs)
cosse plate femelle 6,3mm (15 pcs)

FD-6051 - Force

Réf. 14096



ASSORTIMENT DE 280 PIECES
FD-6052



FD-1290 0,5 mm² - 1 mm² (35 pièces)
1 mm² - 2,5 mm² (35 pièces)

FD-6053

FD-6054



Coffret électricité Agri 485 pcs

Cosse double sertissage.

- 1 organisateur simple cargo 1000
- 3 adhésifs 6000V 15mmx10M noir
- 100 colliers nylon 3,6x150
- 50 connecteurs bleu rapides
- 25 cosses à oeil M8 bleu
- 25 cosses mâles 6,3x0,8 bleu
- 25 cosses fem. 6,3x0,8 bleu isolées
- 25 cosses cylindriques M4 bleu
- 25 cosses cylindriques M4 bleu isolées
- 25 cosses bout à bout bleu
- 25 cosses double M/F bleu
- 25 cosses mâles 6,3x0,8 jaune
- 25 cosses à oeil M8 jaune
- 25 cosses fem. 6,3x0,8 jaune isolées
- 25 cosses cylindriques M5 jaune
- 25 cosses cylindriques M5 jaune isolées
- 25 cosses bout à bout jaune
- 6 barrettes 12 plots dominos panachés



Réf. 16799

Coffret électricité Auto 460 pcs

Cosse double sertissage.

- 1 organisateur simple cargo 1000
- 3 adhésifs 6000V 15mmx10M noir
- 100 colliers nylon 3,6x150
- 50 connecteurs bleu rapides
- 25 cosses à oeil M8 bleu
- 25 cosses mâles 6,3x0,8 bleu
- 25 cosses fem. 6,3x0,8 bleu isolées
- 25 cosses cylindriques M4 bleu isolée
- 25 cosses bout à bout bleu
- 25 cosses double M/F bleu
- 25 cosses à oeil M6 rouge
- 25 cosses mâles 6,3x0,8 rouge
- 25 cosses fem. 6,3x0,8 rouge isolées
- 25 cosses cylindriques M4 rouge
- 25 cosses cylindriques M4 rouge isolées
- 25 cosses bout à bout rouge
- 6 barrettes 12 plots dominos panachés

Réf. 16798



Assortiment 150 jonctions thermorétractables

- Jonctions à sertir :**
- 30 jonctions rouges section 0.5 - 1.5mm²
- 30 jonctions bleues section 1.5 - 2.5mm²
- 15 jonctions jaunes section 4 - 6mm²

- Jonctions avec bague d'étain :**
- 30 jonctions thermorétractables rouge section 0.5 - 1.5mm²
- 30 jonctions thermorétractables bleu section 1.5 - 2.5mm²
- 15 jonctions thermorétractables jaune section 4 - 6mm²



Réf. 02795



COFFRET 225 PIECES
COSSES THERMO

40215009

COSSES TUBULAIRES A SERTIR OU A SOUDER



Section câble	Dimensions	x 4	x 25
16mm ²	M8	Réf. 04041.04	Réf. 04041.25
25mm ²	M8	Réf. 04043.04	Réf. 04043.25
35mm ²	M10	Réf. 04045.04	Réf. 04045.25
50mm ²	M10	Réf. 04047.04	Réf. 04047.25
70mm ²	M10	Réf. 04049.04	Réf. 04049.25

BORNE 8MM

Référence	Dimensions
40200287	10mm ²
40200288	16mm ²
40200289	25mm ²
40200290	35mm ²
40200286	50mm ²
40200268	70mm ²

BORNE 10MM

Référence	Dimensions
40200180	25mm ²
40200181	35mm ²
40200182	50mm ²
40200183	70mm ²
40200184	95mm ²

BORNE 12MM

Référence	Dimensions
40200090	25mm ²
40200091	35mm ²
40200092	50mm ²
40200093	70mm ²
40200094	95mm ²

COSSES TUBULAIRES A SERTIR



BORNE M6

Référence	Dimensions
40212070	10mm ²
40212072	16mm ²
40212074	25mm ²

BORNE M10

Référence	Dimensions
40212076	25mm ²
40212078	35mm ²
40212080	50mm ²
40212082	70mm ²

BORNE M8

Référence	Dimensions
40212071	10mm ²
40212073	16mm ²
40212075	25mm ²
40212077	35mm ²
40212079	50mm ²

BORNE M13

Référence	Dimensions
40212081	50mm ²
40212083	70mm ²

MANCHONS DE JONCTION NON ISOLES A SERTIR



Section de 12mm

Référence	Section
40200185	16mm ²
40200186	25mm ²
40200187	35mm ²
40200188	50mm ²
40200189	70mm ²

COSSES NUES CYLINDRIQUES SECTION 0.5 à 2.5mm²



Cosses cylindriques

Référence	Ø	Fig	Type
40211031	2.0mm	1	Femelle
40211030	2.0mm	2	Mâle



Cosses cylindriques

Référence	Ø	Fig	Type
40212001	4.0mm	1	Femelle
40212002	4.0mm	2	Mâle

COSSES NUES CLIPS

Cosses

Référence	Dimensions	Section	Fig
40212055	0.4mm	1.0 - 2.5mm ²	1
40212056	0.4mm	2.5 - 6.0mm ²	1
40212057	2.8x0.4mm	0.5 - 1.0mm ²	2
40212058	2.8x0.4mm	1.5 - 2.5mm ²	2
40211056	1.5x0.32mm	0.5 - 1.5mm ²	3
40211057	1.5x0.3mm	0.5 - 1.5mm ²	4
40212050	2.8x0.4mm	1.5 - 2.5mm ²	5
40212051	2.8x0.4mm	1.0 - 2.5mm ²	4
40212016	Pour connecteur auto déduntant 3 voies		6
40211078	2.8mm	0.5 - 1.5mm ²	7
40211079	2.8mm	0.5 - 1mm ²	7
40211080	2.8mm	1 - 2.5mm ²	7
40211029	2.8mm	0.5 - 1.0mm ²	8

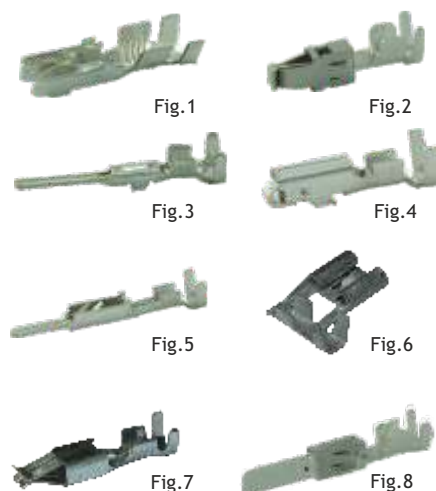

COSSES NUES PLÂTES FEMELLES

Cosses

Référence	Dimensions	Section	Fig
40212003	2.8x0.3mm	0.5 - 1.0mm ²	1
40212004	4.8x0.3mm	0.5 - 1.0mm ²	2
40212009	9.5x0.5mm	2.0 - 4.0mm ²	3
40212010	9.5x0.4mm	6.0 - 10mm ²	4
40212005	6.3x0.4mm	0.5 - 1.5mm ²	5
40212006	6.3x0.4mm	2.5 - 4.0mm ²	6
40212007	6.3x0.4mm	1.0 - 2.5mm ²	7
40212008	6.3x0.4mm	1.0 - 2.5mm ²	8
40211017	6.3x0.35mm	1.0 - 2.5mm ²	9
40212017	Manchon pour 40212007		10

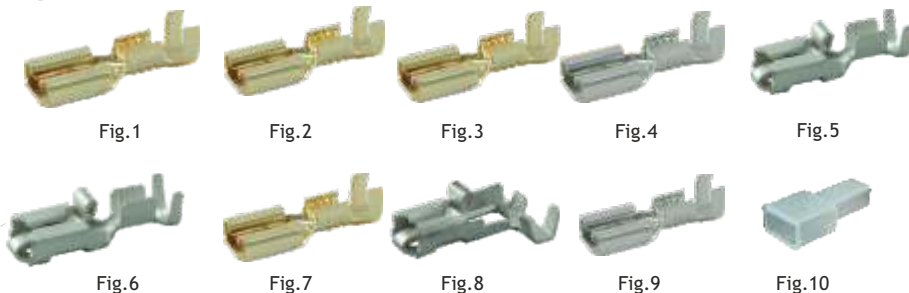

COSSES NUES PLÂTES MÂLES



Cosses

Référence	Dimensions	Section	Fig
40211016	6.3x0.8mm	1.0 - 2.5mm ²	1
40212020	4.8x0.8mm	0.5 - 1.5mm ²	1
40212012	6.3x0.8mm	1.0 - 2.5mm ²	2
40212011	4.8x0.5mm	0.5 - 1.0mm ²	3
40212015	6.3x0.8mm	4.0 - 6.0mm ²	4
40212018	Manchon pour 40212012		5



Connecteur étanche

Série 1,5 mm (vides)

	x 10
Pour fiche mâle 1 plot	Réf. 17314
Pour fiche femelle 1 plot	Réf. 17316
Pour fiche mâle 2 plots	Réf. 17317
Pour fiche femelle 2 plots	Réf. 17319
Pour fiche mâle 3 plots	Réf. 17301
Pour fiche femelle 3 plots	Réf. 17302



Connecteur étanche

Série 1,5 mm (vides)

	x 5
Pour fiche mâle 4 plots	Réf. 17303
Pour fiche femelle 4 plots	Réf. 17304
Pour fiche mâle 5 plots	Réf. 17305
Pour fiche femelle 5 plots	Réf. 17306
Pour fiche mâle 6 plots	Réf. 17307
Pour fiche femelle 6 plots	Réf. 17308



Fiche mâle pour connecteur étanche



Section	Dimensions	x 100
0,3-0,5mm ²	1,5x7x22,7mm	Réf. 17309
1-1,5mm ²	1,5x7x22,7mm	Réf. 17311

Fiche femelle pour connecteur étanche



Section	Dimensions	x 100
0,3-0,5 mm ²	1,5x7x16,5mm	Réf. 17312
1-1,5mm ²	1,5x7x16,5mm	Réf. 17313

Passes câble pour connecteurs étanches



Couleur	Diamètre	x 100
Jaune	1,8mm à 2,4mm	Réf. 17362
Rouge	2,5mm à 3,3mm	Réf. 17363

40211073 1.8 à 2.4mm
40211074 2.5 à 3.3mm

Bouchon en silicone rouge



Permet de condamner une ou plusieurs voies dans les connecteurs étanches.



Conditionnement	x 6
blister	Réf. 19550



Caisse de service spéciale électronique auto

786pcs

Composition :

- 100 fiches mâles série 1.5mm (section câble 0,3-0,5mm²) pour connecteurs étanches
- 100 fiches mâles série 1.5mm (section câble 1-1,5mm²) pour connecteurs étanches
- 100 fiches femelles série 1.5mm (section câble 0,3-0,5mm²) pour connecteurs étanches
- 100 fiches femelles série 1.5mm (section câble 1-1,5mm²) pour connecteurs étanches
- 10 connecteurs étanche série 1.5mm pour fiche mâle
- 10 connecteurs étanche série 1.5mm pour fiche femelle
- 10 connecteurs étanche 1.5mm pour fiche mâle 2 plots
- 10 connecteurs étanche 1.5mm pour fiche femelle 2 plots
- 10 connecteurs étanche série 1.5mm pour fiche mâle 3 plots
- 10 connecteurs étanche série 1.5mm pour fiche femelle 3 plots
- 5 connecteurs étanche série 1.5mm pour fiche mâle 4 plots
- 5 connecteurs étanche série 1.5mm pour fiche femelle 4 plots
- 5 connecteurs étanche série 1.5mm pour fiche mâle 5 plots
- 5 connecteurs étanche série 1.5mm pour fiche femelle 5 plots
- 5 connecteurs étanche série 1.5mm pour fiche mâle 6 plots
- 5 connecteurs étanche série 1.5mm pour fiche femelle 6 plots
- 100 bouchons d'étanchéité d.1.8mm à 2.4mm
- 100 bouchons d'étanchéité d.2.5mm à 3.3mm
- 100 passe-câbles jaune 1,8 à 2,4mm
- 100 passe-câbles rouge 2,5 à 3,3mm
- 100 bouchons en silicone rouge
- organisateur simple cargo 1000

Réf. 17367



Kit de connecteurs complets femelles

Composition :
connecteurs étanches + fiches femelles + passe-câbles.



Réf. 17372	Réf. 17374	Réf. 17376	Réf. 17379	Réf. 17383	Réf. 17385
1 plot	2 plots	3 plots	4 plots	5 plots	6 plots

Kit de connecteurs complets mâles

Composition :
connecteurs étanches + fiches mâles + passe-câbles.



Réf. 17371	Réf. 17373	Réf. 17375	Réf. 17378	Réf. 17382	Réf. 17384
1 plot	2 plots	3 plots	4 plots	5 plots	6 plots

Caisse de service spéciale électronique auto

247 pièces

Composition :

- 5 connecteurs 2 entrées PA
- 5 connecteurs 2 entrées PA
- 3 connecteurs 3 entrées PA
- 2 connecteurs 4 entrées PA
- 2 connecteurs 5 entrées PA
- 2 connecteurs 6 entrées PA
- 2 connecteurs 7 entrées PA
- 2 capuchons caoutchouc droits
- 2 entrées 57mm
- 2 capuchons caoutchouc droits
- 2 entrées 37mm
- 2 capuchons caoutchouc coudés
- 2 entrées
- 2 capuchons caoutchouc droits
- 3 entrées 57mm
- 2 capuchons caoutchouc droits
- 7 entrées 57mm
- 100 cosses mâles
- 100 cosses femelles

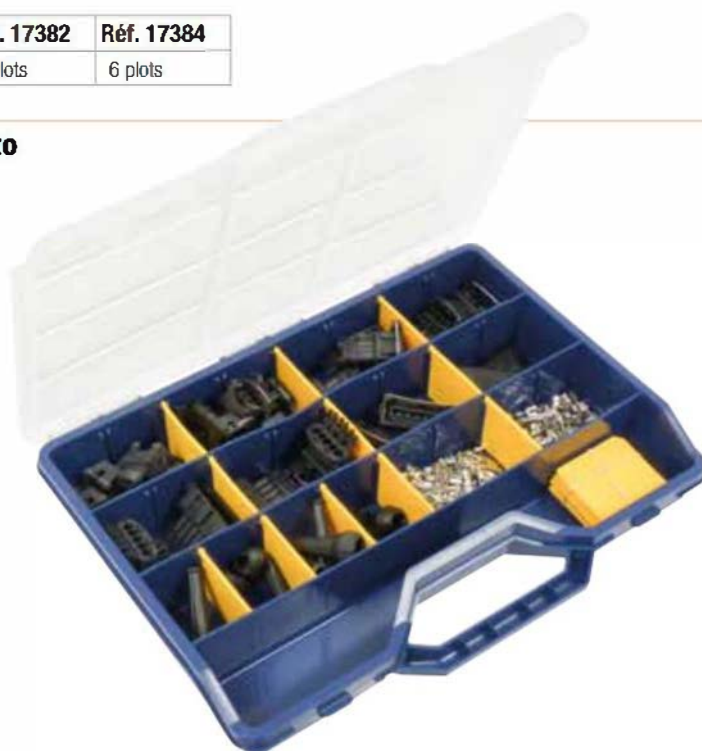

Kit connecteur femelle étanche

Complet (boîtier + verrouillage + contact).
Série DT - Étanche

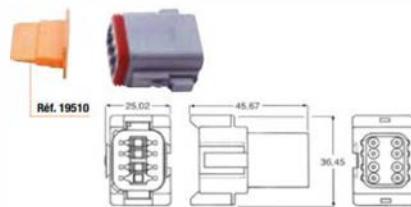
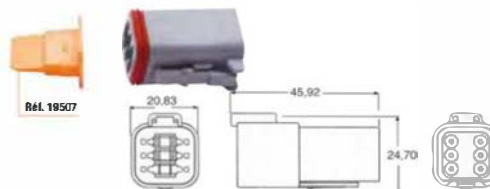
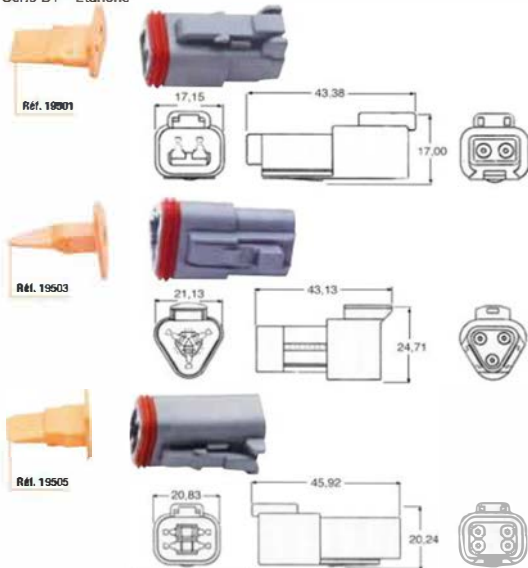

	x 1	x 10
2 voies	Réf. 19501	Réf. 19501.10
3 voies	Réf. 19503	Réf. 19503.10
4 voies	Réf. 19505	Réf. 19505.10
6 voies	Réf. 19507	Réf. 19507.10
8 voies	Réf. 19510	Réf. 19510.10
12 voies	Réf. 19513	Réf. 19513.10

Kit connecteur mâle étanche

Série DT - Étanche

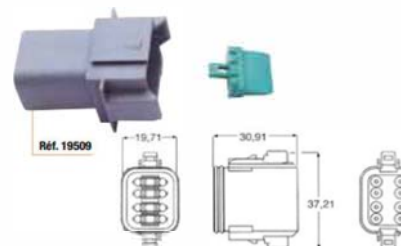
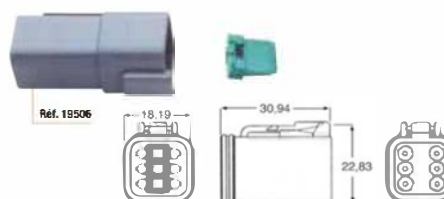
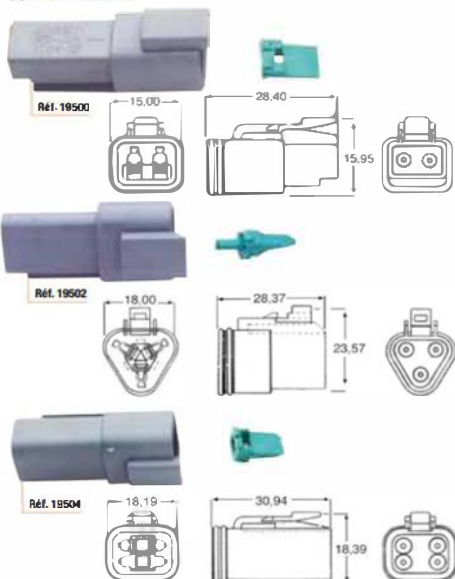

	x 1	x 10
2 voies	Réf. 19500	Réf. 19500.10
3 voies	Réf. 19502	Réf. 19502.10
4 voies	Réf. 19504	Réf. 19504.10
6 voies	Réf. 19506	Réf. 19506.10
8 voies	Réf. 19509	Réf. 19509.10
12 voies	Réf. 19511	Réf. 19511.10

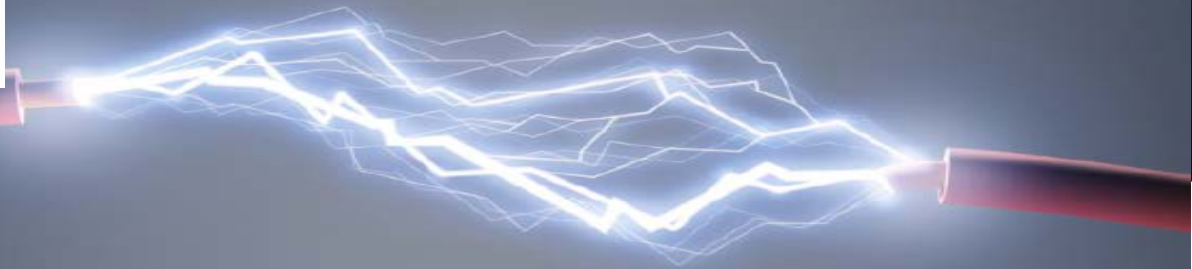

Boîtier unipolaire mâle

Pour cosse 6,35mm.

Nu

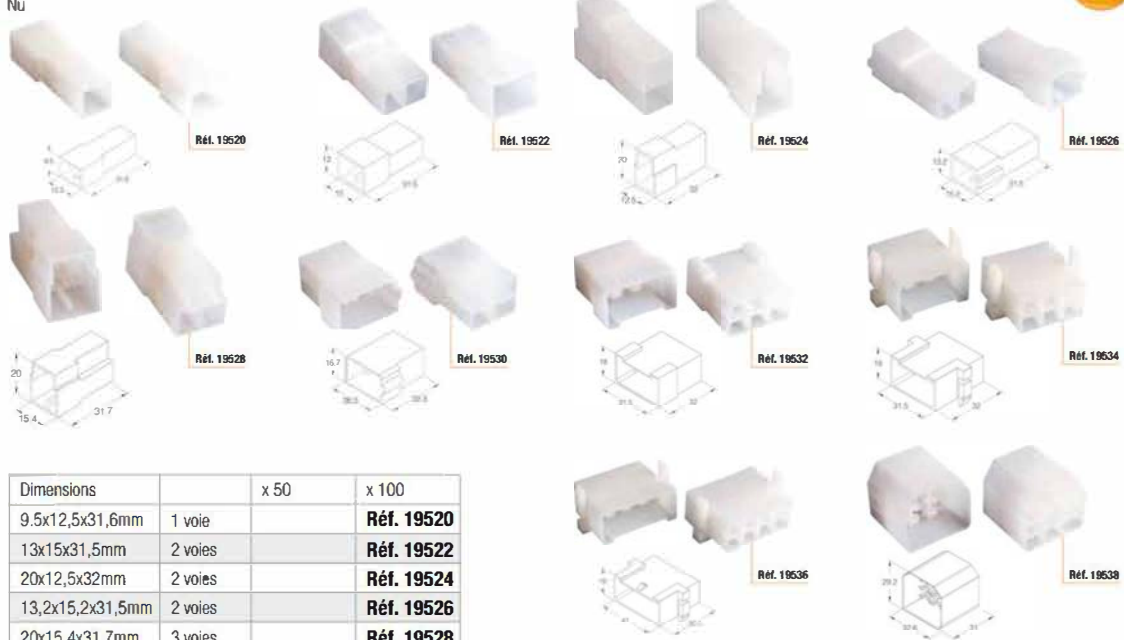

Dimensions		x 50	x 100
9,5x12,5x31,6mm	1 voie		Réf. 19520
13x15x31,5mm	2 voies		Réf. 19522
20x12,5x32mm	2 voies		Réf. 19524
13,2x15,2x31,5mm	2 voies		Réf. 19526
20x15,4x31,7mm	3 voies		Réf. 19528
16,7x26,5x32,3mm	4 voies		Réf. 19530
18x31,5x32mm	6 voies		Réf. 19532
18x31,5x32mm	6 voies		Réf. 19534
18x41x32,5mm	8 voies	Réf. 19536	
29,2x32,6x31mm	11 voies	Réf. 19538	

Cosse mâle 6,3x0,8

Réf. 19543 : 0,5 à 1 mm²

Réf. 19544 : 1 à 2,5 mm²



Boîtier unipolaire femelle

Pour cosse 6.35mm

Nu

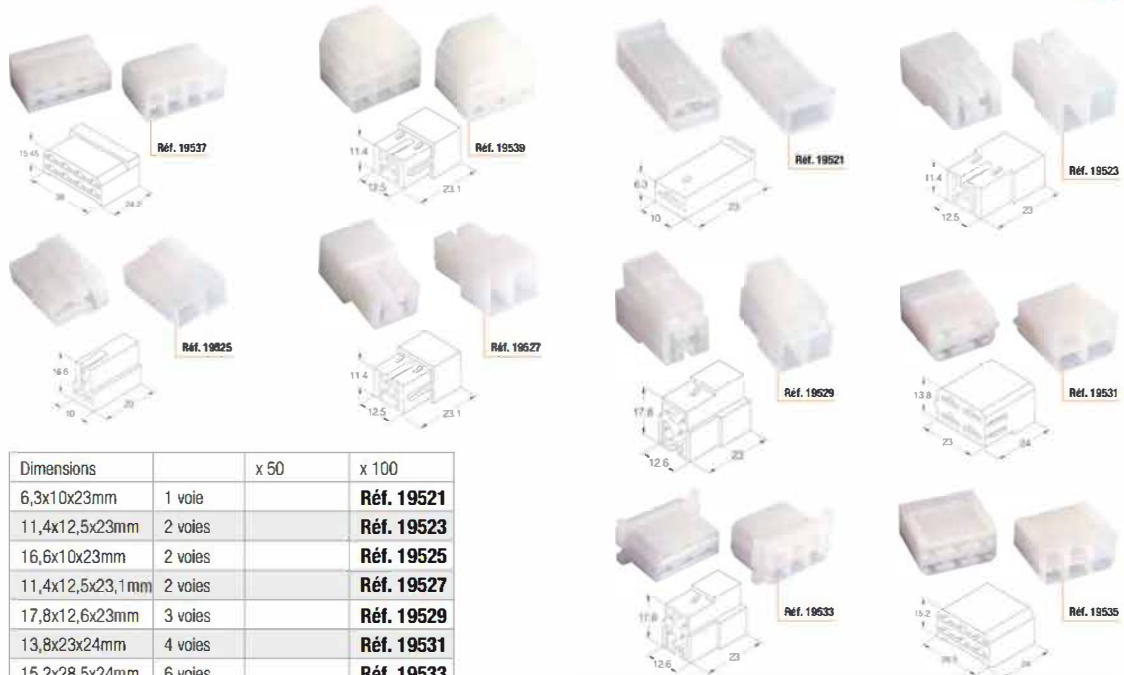

Dimensions		x 50	x 100
6,3x10x23mm	1 voie		Réf. 19521
11,4x12,5x23mm	2 voies		Réf. 19523
16,6x10x23mm	2 voies		Réf. 19525
11,4x12,5x23,1mm	2 voies		Réf. 19527
17,8x12,6x23mm	3 voies		Réf. 19529
13,8x23x24mm	4 voies		Réf. 19531
15,2x28,5x24mm	6 voies		Réf. 19533
15,2x28,5x24mm	6 voies		Réf. 19535
15,45x38x24,2mm	8 voies	Réf. 19537	
26,2x29,4x23mm	11 voies	Réf. 19539	

Cosse femelle 6,3x0,8

Réf. 19541 : 0,5 à 1 mm²

9542 : 1 à 2,5 mm²



FILS ELECTRIQUES

CÂBLES MONOCONDUCTEURS



Noir

Référence	Section	Longueur
40201210	0.60mm ²	100m
40201222	0.75mm ²	100m
40200340	1.0mm ²	100m
40200304	1.5mm ²	100m
40202646	6.0mm ²	100m
40200320	2.0mm ²	50m
40200850	2.5mm ²	50m
40202650	6.0mm ²	25m
40202643	4.0mm ²	25m
40202650	6.0mm ²	25m
40202655	10.0mm ²	25m

Vert

Référence	Section	Longueur
40201216	0.60mm ²	100m
40201228	0.75mm ²	100m
40200343	1.0mm ²	100m
40200310	1.5mm ²	100m
40200326	2.0mm ²	50m

Rouge

Référence	Section	Longueur
40201212	0.60mm ²	100m
40201224	0.75mm ²	100m
40200341	1.0mm ²	100m
40200306	1.5mm ²	100m
40202624	6.0mm ²	100m
40200322	2.0mm ²	50m
40200852	2.5mm ²	50m
40202644	4.0mm ²	25m
40202651	6.0mm ²	25m
40202656	10.0mm ²	25m

Bleu

Référence	Section	Longueur
40201204	0.60mm ²	100m
40201230	0.75mm ²	100m
40200344	1.0mm ²	100m
40200312	1.5mm ²	100m
40200328	2.0mm ²	50m
40200858	2.5mm ²	50m

Orange

Référence	Section	Longueur
40200349	1.0mm ²	100m
40200336	2.0mm ²	50m

Jaune

Référence	Section	Longueur
40201214	0.60mm ²	100m
40201226	0.75mm ²	100m
40200342	1.0mm ²	100m
40200308	1.5mm ²	100m
40200324	2.0mm ²	50m

Gris

Référence	Section	Longueur
40201218	0.60mm ²	100m
40201232	0.75mm ²	100m
40200345	1.0mm ²	100m
40200314	1.5mm ²	100m
40200330	2.0mm ²	50m

Marron

Référence	Section	Longueur
40201206	0.60mm ²	100m
40201234	0.75mm ²	100m
40200346	1.0mm ²	100m
40200316	1.5mm ²	100m
40200332	2.0mm ²	50m

ELEXS

	Couleur	Longueur	Section câble
Réf. 16698	Rouge	25m	0,75 mm ²
Réf. 16699	Bleu	25m	0,75 mm ²
Réf. 16700	Vert	25m	0,75 mm ²
Réf. 16697	Noir	25m	0,75 mm ²

	Couleur	Longueur	Section câble
Réf. 16702	Noir	25m	1,5 mm ²
Réf. 16706	Rouge	25m	1,5 mm ²
Réf. 16710	Bleu	25m	1,5 mm ²
Réf. 16714	Vert	25m	1,5 mm ²

	Couleur	Longueur	Section câble
Réf. 16725	Noir	25m	2,5 mm ²
Réf. 16726	Rouge	25m	2,5 mm ²
Réf. 16727	Bleu	25m	2,5 mm ²
Réf. 16728	Vert	25m	2,5 mm ²

Blanc

Référence	Section	Longueur
40201208	0.60mm ²	100m
40201236	0.75mm ²	100m
40200347	1.0mm ²	100m
40200318	1.5mm ²	100m
40200334	2.0mm ²	50m
40200864	2.5mm ²	50m

Violet

Référence	Section	Longueur
40200348	1.0mm ²	100m
40200338	2.0mm ²	50m

Bicolore

Référence	Section	Longueur
40201238	0.75mm ²	100m
40201220	0.6mm ²	100m

FIL BI CONDUCTEUR HAUT PARLEUR

CÂBLES ELECTRIQUES MULTICONDUCTEUR



Conçu et fabriqué à partir du cahier des charges de la norme automobile NFR 13413. Bonne résistance thermique. Conforme à la norme auto.

2 fils

Référence	Section	Longueur
40200356	0.75mm ²	25m
40200358	1.00mm ²	25m
40200352	1.5mm ²	25m
40200351	1.5mm ²	50m
40200353	1.5mm ²	50m

3 fils

Référence	Section	Longueur
40200354	1.5mm ²	25m
40200350	1.5mm ²	50m
40200355	2.5mm ²	25m
40200357	2.5mm ²	50m

4 fils

Référence	Section	Longueur
40200868	1.5mm ²	25m

5 fils

Référence	Section	Longueur
40200361	1.0mm ²	25m
40200362	1.5mm ²	25m
40200367	1.5mm ²	50m
40200368	2.5mm ²	50m
40200360	0.5mm ²	75m

7 fils

Référence	Section	Longueur
40200364	1.0mm ²	25m
40200365	1.5mm ²	25m
40200363	0.75mm ²	75m

	Couleur	Longueur	Section
Réf. 16250	Gris	25m	2 x 1 mm ²
Réf. 16252	Gris	50m	2 x 1 mm ²
Réf. 16253	Gris	25m	2 x 1,5 mm ²
Réf. 16254	Gris	50m	2 x 1,5 mm ²
Réf. 16255	Gris	25m	3 x 1 mm ²
Réf. 16257	Gris	50m	3 x 1 mm ²
Réf. 16258	Gris	25m	3 x 1,5 mm ²
Réf. 16260	Gris	50m	3 x 1,5 mm ²
Réf. 16182	Gris	25m	5 x 1,5 mm ²
Réf. 16289	Gris	50m	5 x 1,5 mm ²
Réf. 16183	Gris	25m	7 x 1 mm ²
Réf. 16291	Gris	50m	7 x 1 mm ²
Réf. 16181	Gris	25m	7 x 1,5 mm ²
Réf. 16282	Gris	50m	7 x 1,5 mm ²



Fil bi-conducteur

Référence	Section	Longueur
40200302	2x 0.75mm ²	100m

Outil d'insertion

Référence	Diamètre
40200740	Ø4.5 à 6mm
40200741	Ø11 à 45mm

Câble automobile classique pour la réalisation de tous types de faisceaux. Bonne résistance thermique. Âme souple cuivre rouge. Enveloppe isolante en polychlorure de vinyle.

ADR - SPÉCIAL TRANSPORT ADR



Spécial transport

Référence	Nbre de fils	Section	Longueur
40201301	3	1.5mm ²	25m
40201302	4	1.5mm ²	25m
40201303	5	1.5mm ²	25m
40201304	7	1.5mm ²	25m
40201305	7	1.0mm ²	30m
40201308	4	1.0mm ²	45m

Homologués ISO 6722 norme automobile RTMDR (NFR 13413) transports de produits dangereux. Âme souple en cuivre rouge, enveloppe et gaine en polychlorure de vinyle.

	Couleur	Longueur	Section
Réf. 16482	Noir	25m	2 x 0,75 mm ²
Réf. 16483	Noir	25m	2 x 1 mm ²
Réf. 16484	Noir	25m	2 x 1,5 mm ²
Réf. 16485	Noir	25m	3 x 1,0 mm ²
Réf. 16486	Noir	25m	3 x 1,5 mm ²
Réf. 16487	Noir	25m	5 x 1,5 mm ²
Réf. 16488	Noir	25m	7 x 1 mm ²
Réf. 16489	Noir	25m	7 x 1,5 mm ²

COFFRET 127 PIECES



30x 2mm x 4cm
 25x 2.5mm x 4cm
 20x 3.5mm x 4cm
 20x 5mm x 4cm
 16x 7mm x 8cm
 8x 10mm x 8cm
 8x 13mm x 8cm

Coffret
 Référence | Coffret
 40200841 | 127 pièces

GAINES THERMOS 2:1 160 PIECES



60x 1.2mm x 10cm
 35x 2.4mm x 10cm
 25x 3.2mm x 10cm
 20x 4.8mm x 10cm
 10x 6.4mm x 10cm
 10x 9.5mm x 10cm

Coffret
 Référence | Coffret
 54716796 | 160 pièces

Température de rétreint à 70°C
 Température d'utilisation de -55°C à +125°C
 Combustion retardée



Coffret de 100 gaines thermorétractables

Longueur de gaine : 100mm

Noir

Rétreint 2:1

Composition :

- 30 gaines Ø 1,6mm avant rétreint Ø 0,8mm après rétreint
- 30 gaines Ø 2,4mm avant rétreint Ø 1,2mm après rétreint
- 20 gaines Ø 4,8mm avant rétreint Ø 2,4mm après rétreint
- 10 gaines Ø 6,4mm avant rétreint Ø 3,2mm après rétreint
- 6 gaines Ø 9,5mm avant rétreint Ø 4,8mm après rétreint
- 4 gaines Ø 12,7mm avant rétreint Ø 6,4mm après rétreint

Réf. 02781



Coffret de 180 gaines thermorétractables

Longueur de gaine : 90mm

Multicolore : rouge, noir, blanc, bleu, jaune

Rétreint 2:1

Composition :

- 50 gaines Ø 1,6mm avant rétreint Ø 0,8mm après rétreint (10 gaines par couleur)
- 50 gaines Ø 2,4mm avant rétreint Ø 1,2mm après rétreint (10 gaines par couleur)
- 25 gaines Ø 3,2mm avant rétreint Ø 1,6mm après rétreint (5 gaines par couleur)
- 25 gaines Ø 4,8mm avant rétreint Ø 2,4mm après rétreint (5 gaines par couleur)
- 15 gaines Ø 6,4mm avant rétreint Ø 3,2mm après rétreint (3 gaines par couleur)
- 15 gaines Ø 9,5mm avant rétreint Ø 4,8mm après rétreint (3 gaines par couleur)

Coffret de 127 manchons

Noir

Rétreint 2:1

Composition :

- 30 gaines 40 mm Ø 2mm
- 25 gaines 40 mm Ø 2,5mm
- 20 gaines 40 mm Ø 3,5mm
- 20 gaines 40 mm Ø 5mm
- 16 gaines 80 mm Ø 7mm
- 8 gaines 80 mm Ø 10mm
- 8 gaines 85 mm Ø 13mm

Réf. 14109



Coffret de 170 gaines thermorétractables

Longueur de gaine : 100mm

Noir

Rétreint 2:1

Composition :

- 60 gaines Ø 1,2mm avant rétreint Ø 0,6mm après rétreint
- 40 gaines Ø 2,4mm avant rétreint Ø 1,2mm après rétreint
- 30 gaines Ø 3,2mm avant rétreint Ø 1,6mm après rétreint
- 30 gaines Ø 4,8mm avant rétreint Ø 2,4mm après rétreint
- 10 gaines Ø 6,4mm avant rétreint Ø 3,2mm après rétreint
- 10 gaines Ø 9,5mm avant rétreint Ø 4,8mm après rétreint

Réf. 02782



Coffret de 87 gaines thermorétractables

Longueur de gaine : 100mm

Noir

Rétreint 3:1

Avec colle

Étanche

Composition :

- 30 gaines Ø 2,4mm avant rétreint Ø 0,8mm après rétreint
- 21 gaines Ø 3,2mm avant rétreint Ø 1mm après rétreint
- 15 gaines Ø 4,8mm avant rétreint Ø 1,6mm après rétreint
- 12 gaines Ø 6,4mm avant rétreint Ø 2mm après rétreint
- 6 gaines Ø 9,5mm avant rétreint Ø 3mm après rétreint
- 3 gaines Ø 12,7mm avant rétreint Ø 4mm après rétreint

Réf. 02785

ÉLEXS ▶

GAINES THERMO 2:1 GITS



50 XP est un produit possédant de bonnes propriétés physiques, chimiques et diélectriques.

- Température d'utilisation en continu : -55°C à +125°C.
- Coefficient de rétreint standard : 2/1
- S'utilise en: Automobile, Industrie,...



Brins 60cm

Référence	Diamètre
40200803	Ø2.4
40200805	Ø3.2
40200807	Ø4.8
40200810	Ø6.4
40200815	Ø9.5
40200820	Ø12.7
40200825	Ø19
40200826	Ø25

Brins 5cm

Référence	Diamètre
40200870	Ø2.4
40200871	Ø3.2
40200872	Ø4.8
40200873	Ø6.4
40200874	Ø9.5
40200875	Ø12.7
40200876	Ø19.1
40200877	Ø25

Rétreint 2:1
Longueur 10cm.



Diamètre	x 25	x 20	x 15	x 8
4,8mm	Réf. 16715			
6,4mm		Réf. 16716		
9,5mm			Réf. 16717	
12,7mm				Réf. 16718

8 barres de gaines thermorétractables

Sachet de 8 barres de 1m22.

Rétreint 2:1

Composition :

- 2 barres Ø4,8mm
- 2 barres Ø6,4mm
- 2 barres Ø9,5mm
- 2 barres Ø12,7mm



2:1

Réf. 16795

GAINES THERMO 2:1 GITS

La GITS est une gaine souple d'installation facile et sûre pour des composants sensibles à la chaleur grâce à sa température de rétreint très basse.

Elle est idéale pour les grands volumes de production en industrie automobile, électroménager et équipement de câble.



Gaines thermo

Référence	Dimension
40200828	Ø2.4 L:15m
40200829	Ø3.2 L:15m
40200830	Ø4.8 L:12m
40200832	Ø6.4 L:12m
40200834	Ø9.5 L:8m
40200836	Ø12.7 L:8m
40200838	Ø19 L:5m
40200839	Ø25 L:5m



Quand la GITS est chauffée à 70°C minimum, le rétreint s'effectue à 50% de son diamètre initial.



Gaines en polyoléfine irradiée, très flexibles, auto-extinguibles qui répondent aux spécifications industrielles.

Rétreint 2:1

Température de service : -65° à +200°C.

Excellente résistance aux huiles, à l'abrasion et aux fluides hydrauliques.

Combustion retardée.

En boîte distributrice.



	Ø avant rétreint	Ø après rétreint	Couleur	Longueur
Réf. 02790	1,6mm	0,8mm	Noir	15m
Réf. 02791	2,4mm	1,2mm	Noir	15m
Réf. 16749	3,2mm	1,6mm	Noir	15m
Réf. 16790	4,8mm	2,4mm	Noir	8m
Réf. 16792	6,4mm	3,2mm	Noir	8m
Réf. 16794	9,5mm	4,8mm	Noir	6m
Réf. 16791	12,7mm	6,4mm	Noir	6m
Réf. 02792	19mm	9,5mm	Noir	5m
Réf. 02793	25,4mm	12,7mm	Noir	5m

3:1



Manchons PE

Rétreint 3:1.

110°C

Noir.

Longueur 10cm.

Avec colle pour plus d'étanchéité.



Rétreint	x 25	x 20	x 15	x 8
3:1	Réf. 18100			
4,5:1,5	Réf. 18101			
6:2		Réf. 18102		
9:3			Réf. 18103	
12:4				Réf. 18104
18:6				Réf. 18105

Ruban thermorétractable

Rétreint 3:1

20mmx50m

Avec colle pour plus d'étanchéité.

Réf. 18110

Gaines thermo

Référence	Dimension
40211100	Ø3 L:60cm
40211101	Ø4.5 L:60cm
40211102	Ø6 L:60cm
40211103	Ø9 L:60cm
40211104	Ø12 L:60cm
40211105	Ø14 L:60cm

100XP est une gaine semi-flexible à paroi interne adhésive qui fond à la chaleur. Après rétreint et lors du refroidissement, elle produit une protection étanche sur le produit recouvert.

100XP convient à un large éventail d'applications telles que l'encapsulation de câbles, de fils, d'épaisseurs, de terminaisons de câbles et de composant.

Le choix des rapports de rétreint élevés traduit la souplesse d'utilisation demandée, par exemple, pour recouvrir des matériaux aux contours irréguliers.

Mise en place : Quand elle est chauffée à 95°C minimum, la 100XP se rétracte automatiquement, soit 33% (3/1)

ÉLECTRICITÉ



	Ø avant rétreint	Ø après rétreint	Couleur	Longueur
Réf. 18106	3,2mm	1mm	Noir	10m
Réf. 18107	6,4mm	2,2mm	Noir	5m
Réf. 18108	9,5mm	3,2mm	Noir	5m
Réf. 18109	12,7mm	4,2mm	Noir	5m
Réf. 18111	19,1mm	6,3mm	Noir	4m
Réf. 02787	25,4mm	8,5mm	Noir	3m

ELEXS

En polypropylène.
 Température de service de -40°C à 135°C.
 Haute résistance.
 Excellente résistance chimique.

**GAINES ELECTRIQUES
 GPF FENDUES**

Gaine électrique

Référence	Dimension
40200716	Ø6
40200718	Ø9
40200720	Ø11
40200722	Ø13
40200724	Ø16
40200726	Ø19
40200728	Ø23



	ø extérieur	Ø intérieur	Épaisseur	Longueur
Réf. 02700	9mm	6mm	0,25mm	10m
Réf. 17582	9mm	6mm	0,25mm	25m
Réf. 02706	9mm	6mm	0,25mm	500m
Réf. 02701	13mm	9mm	0,25mm	10m
Réf. 17583	13mm	9mm	0,25mm	25m
Réf. 02710	13mm	9mm	0,25mm	500m
Réf. 02707	14mm	10mm	0,25mm	300m
Réf. 02702	17mm	13mm	0,27mm	10m
Réf. 17585	17mm	13mm	0,27mm	25m
Réf. 02708	17mm	13mm	0,27mm	200m
Réf. 02703	20mm	16mm	0,27mm	10m
Réf. 02705	20mm	16mm	0,27mm	25m
Réf. 02709	20mm	16mm	0,27mm	150m

**GAINES ELECTRIQUES
 GPS SPIRALES**

Gaine électrique

Référence	Dimension
40242010	Ø4.8
40242011	Ø6.6
40242012	Ø8.4
40242013	Ø10.3
40200744	Ø16
40200745	Ø20
40200746	Ø24

Gaine extensible tressée

En polyester.
 Température de service de -50° à +150°C.
 Combustion retardée.



	Ø nominal (DN)	ø extérieur	Ø intérieur	Couleur	Longueur	Conditionnement
Réf. 02800	3mm	6mm	1mm	Noir	2m	blister
Réf. 02805	3mm	6mm	1mm	Noir	10m	boîte
Réf. 02801	6mm	9mm	3mm	Noir	2m	blister
Réf. 02806	6mm	9mm	3mm	Noir	10m	boîte
Réf. 02802	8mm	16mm	5mm	Noir	2m	blister
Réf. 02807	8mm	16mm	5mm	Noir	10m	boîte
Réf. 02803	10mm	19mm	7mm	Noir	2m	blister
Réf. 02808	10mm	19mm	7mm	Noir	10m	boîte
Réf. 02804	20mm	30mm	14mm	Noir	2m	blister
Réf. 02809	20mm	30mm	14mm	Noir	10m	Boîte

PASSE CLOISONS

**Passes Cloisons
 Caoutchouc**

Référence	Diamètre
40230394	Ø3.2mm
40230395	Ø4.8mm
40230396	Ø6.4mm
40230397	Ø8.0mm
40230398	Ø9.5mm
40230399	Ø13.0mm
40230400	Ø16.0mm
40230401	Ø19.0mm

Assortiment d'oeillets passe-câble

Oeillets caoutchouc
 210 Pièces



Réf. 17978

Passes Cloisons Nylon

Référence	Diamètre	Bouchon
40230380	Ø7.9mm	40230387
40230381	Ø9.5mm	40230388
40230382	Ø13.0mm	40230389
40230383	Ø15.9mm	40230390
40230384	Ø18.9mm	40230391
40230385	Ø22.0mm	40230392
40230386	Ø25.1mm	40230393

Fixations Gaines

Référence	Diamètre
40230360	Ø2.9mm
40230361	Ø5.9mm
40230362	Ø9.1mm
40230363	Ø12.2mm
40230364	Ø13.8mm
40230365	Ø18.6mm
40230366	Ø22.2mm

ROULEAU ADHÉSIF TEXTILE



Pour le câblage et la protection dans le milieu automobile respectant les normes OEM

Rouleau adhésif
Référence | Dimension
40201150 | 19mm x 10m

ROULEAU ADHÉSIF POUR ISOLATION ELECTRIQUE



Avec sa masse adhésive en caoutchouc modifié, il garantit une bonne adhésion et une résistance au vieillissement pour la plupart des applications. Convient pour la majeure partie des applications d'isolation électrique, comme le raccord et la protection.

Référence | Dimension
40201106 | 19mm x 33m
40201104 | 19mm x 10m



ADHESIFS ELECTRIQUES



Rouleau adhésif
Référence | Coloris
40201107 | Assortiment
40201120 | Bleu
40201121 | Gris
40201122 | Jaune
40201123 | Marron
40201124 | Noir
40201125 | Orange
40201126 | Rouge
40201127 | Vert
40201128 | Vert-Jaune

GAMME AUTO-VULCANISANT

ROULEAU ADHÉSIF VULCANISANT

POWER TAPE ULTRA



Rouleau adhésif
Référence | Dimension
40201110 | 19mm x 10m

Ces rubans de réparation universels sont utilisables pour toutes les occasions. Conviennent particulièrement au rattachement du matériel d'isolation et de câblage



40201115



Ruban PVC

Pour l'isolation électrique et de nombreuses autres applications.



Blister		
Dimensions	Couleur	2 rouleaux
15mmx10m	Noir	Réf. 19094

Lot de 10 rubans PVC

Utilisation pour isolation, repérage, étanchéité des extrémités de câbles. Bonne tenue dans le temps.



Dimensions	x 1	x 50
15mmx10m	Réf. 17200	Réf. 17200.50

Lot de 10 rubans PVC



Utilisation pour isolation. Très polyvalent. Résiste à la corrosion et aux intempéries.



Dimensions	x 1
15mmx10m	Réf. 14600

Ruban isolant PVC

Convient pour l'isolation électrique, le renforcement, la protection et la réparation. Retardateur de flamme. VDE approuvée.

Adhésif : caoutchouc
Support : PVC
Tenue en température : 90°C
Épaisseur : 0,15mm
Tension de rupture : 7 kV



Couleur	Dimensions	x 1	x 10	x 250
Noir	19mmx10m	Réf. 20564		
Noir	19mmx20m		Réf. 20362.10	Réf. 20362.250
Bleu	19mmx20m		Réf. 20364.10	Réf. 20364.250
Rouge	19mmx20m		Réf. 20366.10	Réf. 20366.250
Assortiment	19mmx20m		Réf. 20368.10	Réf. 20368.250

Ruban PVC

Pour l'isolation électrique et de nombreuses autres applications.



Réf. 17203

Réf. 17205.96

Couleur	Dimensions	x 10	x 100
Noir	15mmx10m	Réf. 17203	Réf. 17203.100

Couleur	Dimensions	x 1	x 96
Noir	19mmx33m	Réf. 17205	Réf. 17205.96

Coupe-batteries

1500A 12/24V
Avec pré coupure
(espacement trou fixation 64mm)
T° travail : -40°C / 100°C



Réf. 04252

Filetage	M10 + M6
Conditionnement	boîte carton

Coupe-batteries

600A 24V max Sans pré coupure
Capacité nominale :
4500A en 5 secondes
600 A en continu
(espacement trou fixation 64mm)



Réf. 04251 **Réf. 19084**

Filetage	M10	M10
Conditionnement	boîte carton	blister

Coupe-batteries

200A 12V/24V Sans pré coupure
(espacement trou fixation 38mm).
T° travail : -40°C / 80°C.



Réf. 04245

Filetage	M10
Conditionnement	boîte carton

Coupe-batteries

160A 24V Sans pré coupure
(espacement trou fixation 45mm)
Capacité nominale :
1600A en 5 secondes
160A en continu



Réf. 04253

Filetage	M10
Conditionnement	boîte carton

Interrupteurs à levier 12 V

Interrupteur lumineux 2 positions.
Ø 11,7mm
20A
3 bornes



Réf. 04263 **Réf. 19080**

Conditionnement	vrac	blister
-----------------	------	---------

Interrupteurs à tirer 12V

Avec voyant.
Ø 11,7mm
2 bornes



Réf. 04256 **Réf. 04260**

Conditionnement	vrac	blister
-----------------	------	---------

Interrupteurs à bascule 12V

2 positions.
Avec témoin lumineux.
3 bornes
Longueur : 36,5mm
Largeur : 20,8mm



Réf. 04266 **Réf. 19079**

Conditionnement	vrac	blister
-----------------	------	---------

Interrupteurs à levier métal

2 positions.
Ø11,7mm
25A
2 bornes



Réf. 04257 **Réf. 04261**

Conditionnement	vrac	blister
-----------------	------	---------

Interrupteurs à levier métal

2 positions.
Avec capuchon étanche.
Ø11,7mm
25A
2 bornes



Réf. 04258 **Réf. 04262**

Conditionnement	vrac	blister
-----------------	------	---------

Interrupteurs à levier 12V

ON OFF ON
3 positions.
Ø11,7mm
15A
3 bornes



Réf. 04264 **Réf. 04265**

Conditionnement	vrac	blister
-----------------	------	---------

Interrupteurs à levier 12V

ON OFF ON
3 positions.
Avec capuchon étanche.
Ø11,7mm
3 bornes



Réf. 04267 **Réf. 04268**

Conditionnement	vrac	blister
-----------------	------	---------

Interrupteur à tirette 12/24V

Hauteur 57,5mm
Ø 8,2mm
10A
2 bornes
Connexions à visser

Réf. 16735



Bouton poussoir 12V

Avec capuchon étanche.



Réf. 04269 **Réf. 19078**

Conditionnement	vrac	blister
-----------------	------	---------

Voyant rond illuminé LED 12V

Diamètre 17,2mm
2 bornes
Connexion à vis



Réf. 16740

Réf. 16741

	Réf. 16740	Réf. 16741
Couleur	Rouge	Vert

Commutateur de démarrage

Type universel.
4 bornes.
4 positions.
Avec 2 clés.



Réf. 16742

Conditionnement blister

Commutateur de démarrage et d'allumage universel

Avec préchauffage.
8 bornes.
Ø16mm.
5 positions "Type MF".
Avec 2 clés.



Réf. 16167

Conditionnement blister

Commutateur de clignotant universel

(Fiat, MF...)
6 bornes.
Ø M14
3 positions.



Réf. 16159

Conditionnement blister

Commutateur de démarrage - type 1177

Avec capuchon + 2 clés.
10 bornes.
Ø55mm.
5 positions.



Réf. 16743

Centrale clignotante 12V

12V 42-92W.
3 bornes.
Avec témoin de défaillance des lampes.



Réf. 16065

Conditionnement blister

Relais

12V 30A.
4 bornes.



Réf. 17068

Conditionnement blister

Relais

12V 30A.
5 bornes.



Réf. 16061

Conditionnement blister

TESTEUR DE RELAIS



Permet de tester rapidement et avec précision les relais électromécaniques. Assure un gain de temps pour l'opérateur et un diagnostic fiable. Protection contre les surtensions Protège les relais à diodes Affichage du résultat par LED Tension de test 9V Livré avec 1 pile 9V Compatible relais 4 ou 5 broches

AC5111

MICRO RELAIS 4 BORNES + RESISTANCE

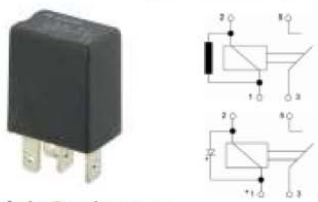

Relais Resistance
Référence | Type
40230001 | 12V 25A

MICRO RELAIS 5 BORNES + RESISTANCE

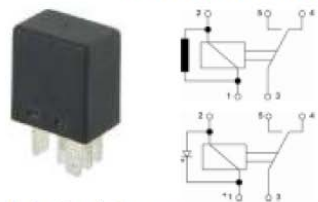

Relais Resistance
Référence | Type
40230003 | 12V 10/20A

MINI RELAIS 4 BORNES + FIXATION



Relais Fixation
Référence | Type
40230005 | 12V 30A
40230006 | 12V 30A + Résist.
40230008 | 24V 20A

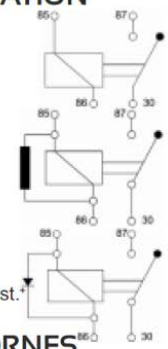

MINI RELAIS 4 BORNES + FIXATION ET FUSIBLE

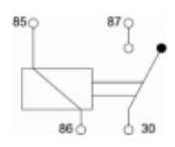

Relais Fusible
Référence | Type
40230026 | 12V 30A

RELAIS 5 BORNES ECLAIRAGE

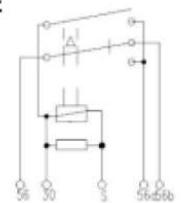

Relais Eclairage
Référence | Type
40230027 | 12V 2x150A

MINI RELAIS 5 BORNES + FIXATION

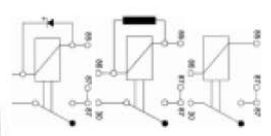

Relais Fixation
Référence | Type
40230010 | 12V 30A
40230011 | 12V 30A + résistance
40230013 | 24V 20A

RELAIS

FUSIBLES

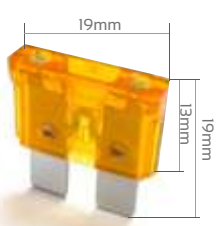

Standard

Référence	Ampérage
40200502	2A
40200503	3A
40200505	5A
40200575	7.5A
40200510	10A
40200515	15A
40200520	20A
40200525	25A
40200530	30A
40200535	40A

Couleur	Ampérage	x 10 blister	x 50 boîte
Beige	5A		Réf. 16041
Marron	7.5A		Réf. 16042
Rouge	10A	Réf. 16596	Réf. 16043
Bleu	15A	Réf. 16597	Réf. 16044
Jaune	20A	Réf. 16598	Réf. 16045
Blanc	25A		Réf. 16046
Vert	30A		Réf. 16047

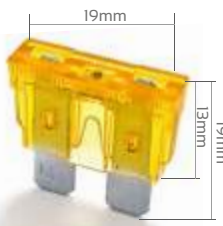

Standard à diode

Couleur	Ampérage	Conditionnement	x 25
Marron	7.5A	boîte	Réf. 17325
Rouge	10A	boîte	Réf. 17327
Bleu	15A	boîte	Réf. 17328
Jaune	20A	boîte	Réf. 17330
Blanc	25A	boîte	Réf. 17331
Vert	30A	boîte	Réf. 17332
Vert	35A	boîte	Réf. 17333
Orange	40A	boîte	Réf. 17334

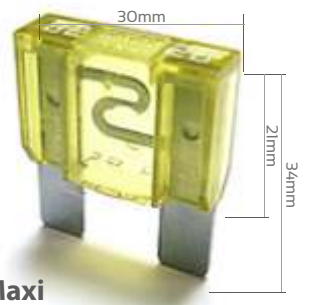

Maxi

Référence	Ampérage
40200620	20A
40200630	30A
40200640	40A
40200650	50A
40200660	60A
40200670	70A
40200680	80A
40200699	100A

Couleur	Ampérage	x 2
Vert	30A	Réf. 16750
Orange	40A	Réf. 16751
Rouge	50A	Réf. 16708
Beige	70A	Réf. 16709

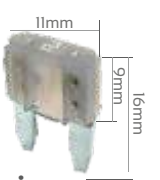

Mini

Référence	Ampérage
40200470	2A
40200403	3A
40200404	4A
40200405	5A
40200475	7.5A
40200410	10A
40200415	15A
40200420	20A
40200425	25A
40200430	30A

Couleur	Ampérage	x 50 boîte
Rose	4A	Réf. 16078
Rouge	10A	Réf. 16073
Bleu	15A	Réf. 16074
Jaune	20A	Réf. 16075
Blanc	25A	Réf. 16076
Vert	30A	Réf. 16077

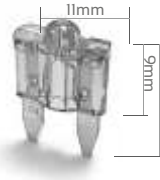

Mini à diode

Référence	Ampérage
40200480	3A
40200481	5A
40200482	7.5A
40200483	10A
40200484	15A
40200485	20A
40200486	25A
40200487	30A

FUSIBLES ENFICHABLES



Micro

Référence	Ampérage
40200452	2A
40200453	3A
40200454	5A
40200455	5A
40200456	7.5A
40200457	10A
40200458	15A
40200459	20A
40200460	25A
40200461	30A

Couleur	Ampérage	x 50
Gris	2A	Réf. 19560
Violet	3A	Réf. 19561
Rose	4A	Réf. 19562
Beige	5A	Réf. 19563
Marron	7.5A	Réf. 19564
Rouge	10A	Réf. 19565
Bleu	15A	Réf. 19566
Jaune	20A	Réf. 19567
Blanc	25A	Réf. 19568
Vert	30A	Réf. 19569

Pincettes pour fusibles

Référence	Pour fusibles	Fig
40200550	mini, std et maxi	1
40200551	mini, std et verre	2
40200552	mini et std, avec testeur	3

VÉHICULE AMERICAIN

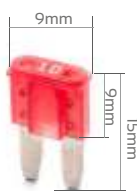

Véhicule américain

Référence	Ampérage
40210840	5A
40210841	7.5A
40210842	10A
40210843	15A
40210844	20A
40210845	25A
40210846	30A



Véhicule américain

Référence	Ampérage
40210850	5A
40210851	7.5A
40210852	10A
40210853	15A

PINCES POUR FUSIBLES Fig.1

Fig.3

Fig.2



6 fusibles verres

- 1x2A
- 2x10A
- 2x15A
- 1x25A



blister
Réf. 16199

Midi - Standard

Référence	Ampérage
40200491	30A
40200492	40A
40200493	50A
40200494	60A
40200495	70A
40200496	80A
40200497	100A
40200498	125A
40200499	150A
40200500	200A

Couleur	Ampérage	x 5
Rose	30A	Réf. 17335
Vert	40A	Réf. 17336
Rouge	50A	Réf. 17337
Jaune	60A	Réf. 17338
Marron	70A	Réf. 17339
Blanc	80A	Réf. 17340
Bleu	100A	Réf. 17341
Orange	125A	Réf. 17342

Mega

Référence	Ampérage	Couleur	Ampérage	Diamètre	x 5
40200610	100A	Jaune	100A	8mm	Réf. 17343
40200611	125A	Vert	125A	8mm	Réf. 17344
40200612	150A	Orange	150A	8mm	Réf. 17345
40200613	175A	Blanc	175A	8mm	Réf. 17346
40200614	200A	Bleu	200A	8mm	Réf. 17347
40200615	225A	Beige	225A	8mm	Réf. 17348
40200616	250A	Rose	250A	8mm	Réf. 17349
40200617	300A	Noir	300A	8mm	Réf. 17350
40200618	400A	Blanc	500A	8mm	Réf. 17351
40200619	500A				



Couleur	Ampérage	x 10 blister
Bleu	8A	Réf. 16056
Vert	10A	Réf. 16057
Jaune	16A	Réf. 16058
Rouge	25A	Réf. 16059



82mm - Standard

Référence	Ampérage
40210900	100A
40210901	125A
40210902	160A
40210903	200A
40210904	250A
40210905	300A
40210906	355A



Ampérage	Dimensions	x 50
5A	5x20mm	Réf. 16712
5A	6,3x32mm	Réf. 16713

FUSIBLES

FUSIBLES VERRE



6,3x20mm - Grand (32mm)

Référence	Ampérage
40200435	1A
40200436	2A
40200437	2.5A
40200438	3A
40200439	4A
40200440	5A
40200441	6A
40200442	8A
40200443	10A
40200444	15A
40200445	20A
40200446	25A
40200447	30A
40200448	35A
40200449	40A
40200450	50A

5x20mm - Petit (19mm)

Référence	Ampérage
40200681	0.5A
40200682	1A
40200683	2A
40200684	3.15A
40200685	4A
40200686	5A
40200687	6.3A
40200688	8A
40200689	10A
40200691	15A

PORTE FUSIBLES VERRE



Référence
40200693
16064

Sachet de 5 portes fusibles verre à baïonnette avec fusible 5x20mm (2A) monté (Max 5A)

FUSIBLES JAPONAIS

H31mm L22mm I15mm



Femelle

Femelle

Référence	Ampérage
40210801	20A
40210802	30A
40210803	40A
40210804	50A
40210805	60A
40210806	80A
40210807	100A

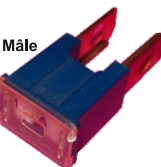

Mâle

Mâle

Référence	Ampérage
40210811	30A
40210812	40A
40210813	50A
40210814	60A
40210815	80A
40210816	100A

H41,5mm L22mm I15mm

REARMABLES



Réarmable

Référence	Ampérage
40200565	5A
40200566	7.5A
40200567	10A
40200568	15A
40200569	20A
40200570	25A
40200571	30A
40200572	40A



Standard-Etanche

Référence 40200582 Réf. 17355



Micro

Référence 40200576



Mini-étanche

Référence 40200584 Réf. 17354 x 25



1.5mm²

Standard-Etanche

Référence 40200583



Standard

Référence 40200580
19553 19553.10



Maxi-Etanche

Référence 40200585 **17356 x 10**

Câble pour protection supplémentaire fusible standard max 10A.



19570 19570.10

Câble pour protection supplémentaire mini fusible max 10A.



Support fusible enfichable standard

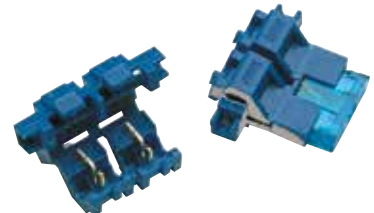

Réf. 19554 Réf. 19554.10

FUSIBLES RUBAN



41mm

Référence	Ampérage
40210920	30A
40210921	40A
40210922	50A
40210923	60A
40210924	80A
40210925	100A
40210933	250A

Boîtier à fusible standard

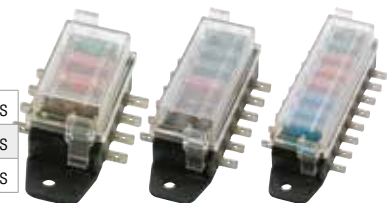

Réf. 19557	Pour 4 fusibles
Réf. 19558	Pour 6 fusibles
Réf. 19559	Pour 8 fusibles

PORTE FUSIBLES



Maxi
Référence 40200581

Réf. 19556 19556.10



Porte fusible midi

40200587 19552 19552.10

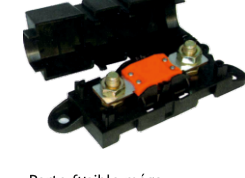

Porte fusible méga

40200588
19551 19551.10



Standard
Référence 40200581



Midi - Standard

Référence	Ampérage
40200491	30A
40200492	40A
40200493	50A
40200494	60A
40200495	70A
40200496	80A
40200497	100A
40200498	125A
40200499	150A
40200500	200A



Mega

Référence	Ampérage
40200610	100A
40200611	125A
40200612	150A
40200613	175A
40200614	200A
40200615	225A
40200616	250A
40200617	300A
40200618	400A
40200619	500A



82mm - Standard

Référence	Ampérage
40210900	100A
40210901	125A
40210902	160A
40210903	200A
40210904	250A
40210905	300A
40210906	355A

COFFRET 92 PIÈCES Fusible standard

Réf.	Contenu
40200592	92 Pièces
40200505	15 x 5A
40200510	15 x 10A
40200515	15 x 15A
40200520	15 x 20A
40200525	15 x 25A
40200530	15 x 30A
40200551	Pince
55050312	Testeur

COFFRET 80 PIÈCES Fusible mini

Réf.	Contenu
40200593	80 Pièces
40200470	5 x 2A
40200403	5 x 3A
40200404	5 x 4A
40200405	5 x 5A
40200475	10 x 7.5A
40200410	10 x 10A
40200415	10 x 15A
40200420	10 x 20A
40200425	10 x 25A
40200430	10 x 30A

Boîte de 311 pièces

Fusibles enfichables standard + mini fusibles.

Composition :
1 boîte CARGO 900
10 fusibles 3A
15 fusibles 5A
30 fusibles 7,5A
30 fusibles 10A
30 fusibles 15A
30 fusibles 20A
20 fusibles 25A
20 fusibles 30A
10 mini-fusibles 3A
15 mini-fusibles 5A
20 mini-fusibles 10A
20 mini-fusibles 15A
20 mini-fusibles 20A
20 mini-fusibles 25A
20 mini-fusibles 30A



Réf. 16546

Assortiment de 88 fusibles + testeur

Mini - fusibles :
5 fusibles 3A
5 fusibles 5A
5 fusibles 7,5A
5 fusibles 10A
5 fusibles 15A
5 fusibles 20A
5 fusibles 25A
5 fusibles 30A
Fusibles standard :
5 fusibles 3A
5 fusibles 5A
5 fusibles 7,5A
5 fusibles 10A
5 fusibles 15A
5 fusibles 20A
5 fusibles 25A
5 fusibles 30A
Maxi - fusibles :
1 fusible 20A
1 fusible 30A
1 fusible 40A
1 fusible 50A
1 fusible 60A
1 fusible 70A
1 fusible 80A
1 fusible 100A



Réf. 17997

COFFRET 100 PIÈCES Fusible standard

Réf.	Contenu
40200590	100 Pièces
40200502	10 x 2A
40200503	10 x 3A
40200505	10 x 5A
40200575	10 x 7.5A
40200510	10 x 10A
40200515	10 x 15A
40200520	10 x 20A
40200525	10 x 25A
40200530	10 x 30A
40200540	10 x 40A

COFFRET 15 PIÈCES Fusible maxi

Réf.	Contenu
40200594	15 Pièces
40200620	1 x 20A
40200630	2 x 30A
40200640	3 x 40A
40200650	2 x 50A
40200660	3 x 60A
40200670	2 x 70A
40200680	1 x 80A
40200699	1 x 100A

COFFRET 168 PIÈCES Fusible mini/standard/maxi

Réf.	Contenu
40200401	168 Pièces
40200405	12 x 5A
40200475	12 x 7.5A
40200410	12 x 10A
40200415	12 x 15A
40200420	12 x 20A
40200425	12 x 25A
40200430	12 x 30A
40200575	12 x 7.5A
40200510	12 x 10A
40200515	12 x 15A
40200520	12 x 20A
40200525	12 x 25A
40200530	12 x 30A
40200620	2 x 20A
40200630	2 x 30A
40200640	2 x 40A
40200650	2 x 25A
40200660	2 x 60A
40200670	1 x 70A
40200680	

COFFRET 474 PIÈCES Fusible mini/standard/maxi

Réf.	Contenu
40200595	474 Pièces
40200405	20 x 5A
40200420	40 x 20A
40200505	25 x 5A
40200515	50 x 15A
40200530	25 x 30A
40200640	6 x 40A
40200475	20 x 7.5A
40200425	20 x 25A
40200575	25 x 5A
40200520	50 x 20A
40200620	2 x 20A
40200650	4 x 50A
40200410	40 x 10A
40200530	20 x 30A
40200510	50 x 10A
40200525	25 x 25A
40200630	6 x 30A
40200660	4 x 60A
40200415	40 x 15A
40200680	1 x 80A
40200670	1 x 70A

Assortiment de 92 pièces fusibles + testeur + pince

15x5A
15x10A
15x15A
15x20A
15x25A
15x30A



Réf. 14103



Assortiment de 120 mini fusibles enfichables

20x5A
20x10A
20x15A
20x20A
20x25A
20x30A

Réf. 14100



Assortiment de 120 fusibles enfichables standard

20x5A
20x10A
20x15A
20x20A
20x25A
20x30A

Réf. 14102



Assortiment de 166 fusibles enfichables

Mini :

12x5A
12x7,5A
12x10A
12x15A
12x20A
12x25A
12x30A

Standard :

12x7,5A
12x10A
12x15A
12x20A
12x25A
12x30A

Maxi :

2x20A
2x30A
2x40A
2x50A
2x60A

Réf. 14099



Composition :
1 boîte CARGO 800
10 fusibles 3A
15 fusibles 5A
20 fusibles 7,5A
50 fusibles 10A
50 fusibles 15A
50 fusibles 20A
20 fusibles 25A
20 fusibles 30A

Boîte de 236 pièces

Fusibles enfichables standard.

Réf. 16544